

Datenblatt | Artikelnummer: 2091-1103/002-000

1-Leiter-Federleiste; Drücker; Push-in CAGE CLAMP®; 1,5 mm²; Rastermaß 3,5 mm;
3-polig; Griffplatte und Entriegelungsschieber; 1,50 mm²; lichtgrau

<https://www.wago.com/2091-1103/002-000>



Farbe: ■ lichtgrau

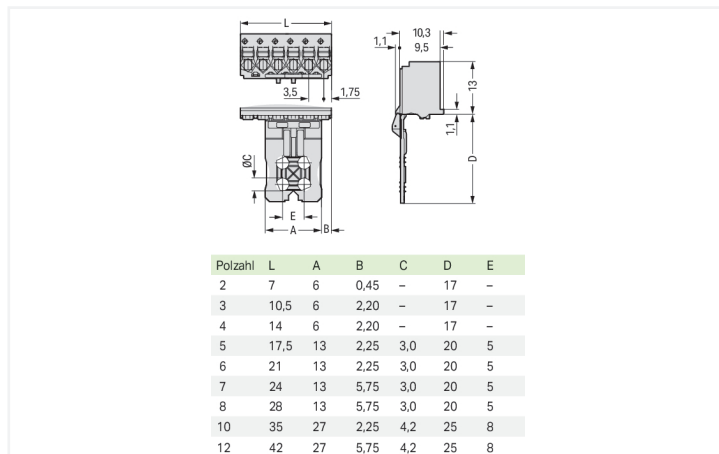

Abmessungen in mm

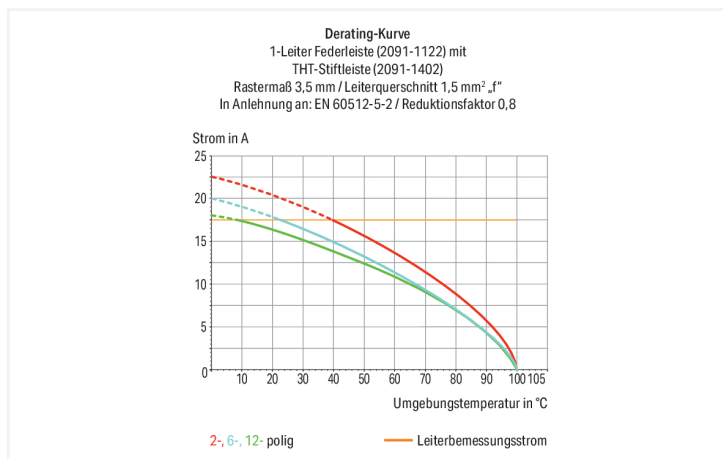

Federleiste/Buchse Serie 2091, lichtgrau

Die Federleiste/Buchse hat die Artikelnummer 2091-1103/002-000 und ermöglicht eine fehlerfreie Elektroinstallation. Mit unseren Leiterplatten-Steckverbindern bekommen Sie ein ganzheitliches Steckverbindersystem, das vielseitig Verwendung finden kann: als Leiterplatten-Steckverbinder, als Durchführungssteckverbinder, als fliegende Steckverbindung für verschiedene Montagearten oder als Steckverbinder auf Reihenklemmen. Bei dieser Federleiste/Buchse ist für den Leiteranschluss eine Abisolierlänge im Bereich von 8 bis 9 mm erforderlich. Bei diesem Produkt kommt die Push-in CAGE CLAMP®-Technologie zum Tragen. Push-in CAGE CLAMP® ist der wartungsfreie Universalanschluss für alle Leiterarten mit dem Zusatznutzen des direkten Steckens: Push-in. Starre Leiter sowie feindrähtige Leiter mit Aderendhülse können ohne Werkzeug direkt gesteckt werden. Eine Vorbehandlung der Leiter, z.B. durch das Aufcrimpen von Aderendhülsen, ist nicht erforderlich. In Breite x Höhe x Tiefe sind die Maße (10,5 x 31 x 12,4) mm. Diese Federleiste/Buchse ist in Abhängigkeit von der Leiterart für Leiterquerschnitte von 0,2 mm² bis 1,5 mm² geeignet. Die Kontaktoberfläche besteht aus Zinn. Für diese Federleiste/Buchse erfolgt die Betätigung per Drücker. picoMAX® ist ein kompaktes Steckverbindersystem mit innovativem Design. Es kann die Kontaktkraft einer einzigen Cr-Ni-Stahlfeder gleich doppelt nutzen – einerseits für die Kontaktierung des Steckerstiftes, andererseits für den Anschluss des Leiters.

Hinweise

Sicherheitshinweis

Das **picoMAX® Steckverbindersystem** ist gemäß DIN EN 61984 ein Steckverbinder ohne Schaltleistung. Bei bestimmungsgemäßem Gebrauch dürfen diese Steckverbinder nicht spannungsführend oder unter Last gesteckt oder getrennt werden. Steckverbinder sollten in Energieflussrichtung im Leitungszug des Stromkreises derart angebracht sein, dass berührbare Steckerstifte (der Stiftleisten) in nicht gestecktem Zustand nicht unter Spannung stehen.

Sicherheitshinweis 2

Für Anwendungen mit erhöhten Anforderungen wird die Verwendung von Aderendhülsen empfohlen.

Varianten:

Um eine unzulässige Krafteinwirkung auf die Klemmstelle zu verhindern, ist eine wirksame Kabelabfangung zu verwenden.

Direkte Bedruckung
Weitere Varianten können über den WAGO Vertrieb angefragt oder ggfs. unter <https://configurator.wago.com> konfiguriert werden.

Elektrische Daten

Bemessungsdaten gemäß IEC/EN 60664-1		Approbationsdaten gemäß UL 1059		
Überspannungskategorie	III III II	Use Group	B C D	
Verschmutzungsgrad	3 2 2	Bemessungsspannung	300 V - 300 V	
Bemessungsspannung	160 V 160 V 320 V	Bemessungsstrom	10 A - 10 A	
Bemessungsstoßspannung	2,5 kV 2,5 kV 2,5 kV			
Bemessungsstrom	10 A 10 A 10 A			

Anschlussdaten

Klemmstellen	3	Anschluss 1	
Gesamte Anzahl der Potentiale	3	Anschlussstechnik	Push-in CAGE CLAMP®
Anzahl Anschlussstypen	1	Betätigungsart	Drücker
Anzahl der Ebenen	1	Betätigungsrichtung 1	Betätigung aus Leiteranschlussrichtung
		Eindrähtiger Leiter	0,2 ... 1,5 mm ² / 24 ... 14 AWG
		Feindrähtiger Leiter	0,2 ... 1,5 mm ² / 24 ... 14 AWG
		Feindrähtiger Leiter; mit Aderendhülse mit Kunststoffkragen	0,25 ... 0,75 mm ²
		Feindrähtiger Leiter; mit Aderendhülse ohne Kunststoffkragen	0,25 ... 1,5 mm ²
		Abisolierlänge	8 ... 9 mm / 0.31 ... 0.35 inch
		Polzahl	3

Geometrische Daten

Rastermaß	3,5 mm / 0.138 inch
Breite	10,5 mm / 0.413 inch
Höhe	31 mm / 1.22 inch
Tiefe	12,4 mm / 0.488 inch

Mechanische Daten

variable Kodierung	Ja
Bauform	mit Griffplatte und Entriegelungsschieber
Verdrehschutz	Ja

Steckverbindung

Kontaktausführung im Steckverbinderbereich	Federleiste/Buchse
Steckverbinder Anschlussstyp	für Leiter
Fehlsteckschutz	Nein
Stecken ohne Teilungsverlust	Ja

Werkstoffdaten

Hinweis Werkstoffdaten	Informationen zu Materialangaben finden sie hier
Farbe	lichtgrau
Isolierstoffgruppe	I
Isolierwerkstoff Hauptgehäuse	Polyphthalamid (PPA GF)
Brennbarkeitsklasse gemäß UL 94	V0
Klemmfederwerkstoff	Chrom-Nickel-Federstahl (CrNi)
Kontaktwerkstoff	Elektrolytkupfer (E _{Cu})
Kontaktoberfläche	Zinn
Brandlast	0,009 MJ
Gewicht	1,5 g

Umgebungsbedingungen

Grenztemperaturbereich	-60 ... +100 °C
Verarbeitungstemperatur	-35 ... +60 °C

Kaufmännische Daten

VPE (UVPE)	100 St.
Verpackungsart	Karton
Ursprungsland	DE
GTIN	4050821411635
Zolltarifnummer	85366990990

Produktklassifikation

UNSPSC	39121409
eCl@ss 10.0	27-14-11-06
eCl@ss 9.0	27-14-11-06
ETIM 9.0	EC001284
ETIM 8.0	EC001284
ECCN	NO US CLASSIFICATION

Environmental Product Compliance

RoHS Compliance Status	Compliant, No Exemption
------------------------	-------------------------

Zulassungen / Zertifikate

Allgemeine Zulassungen



Zulassung	Norm	Zertifikatsname
CB DEKRA Certification B.V.	IEC 61984	NL-49736/A1
CSA DEKRA Certification B.V.	C22.2	2362521
CSA DEKRA Certification B.V.	C22.2 No. 158	2362521
KEMA/KEUR DEKRA Certification B.V.	EN 61984	71-102260 REV.1
UR Underwriters Laboratories Inc.	UL 1059	E45172

Downloads

Environmental Product Compliance

Compliance Search	
Environmental Product Compliance 2091-1103/002-000	↓

Dokumentation

Weitere Informationen	
Technischer Anhang 03.04.2019	pdf 3566.70 KB ↓

CAD/CAE-Daten

CAD Daten	
2D/3D Modelle 2091-1103/002-000	↓

CAE Daten	
ZUKEN Portal 2091-1103/002-000	↓

1 Passende Produkte

1.1 Systemgegenstück

1.1.1 Stiftleiste/Stecker



Art-Nr.: 2091-1423
THT-Stiftleiste; Lötstift Ø 1,0 mm; abgewinkelt; Rastermaß 3,5 mm; 3-polig; lichtgrau

Art-Nr.: 2091-1403
THT-Stiftleiste; Lötstift Ø 1,0 mm; gerade; Rastermaß 3,5 mm; 3-polig; lichtgrau

1.2 Optionales Zubehör

1.2.1 Aderendhülse

1.2.1.1 Aderendhülse



Art-Nr.: 216-301
Aderendhülse; Hülse für 0,25 mm² / AWG 24; mit Kunststoffkragen; galvanisch verzinkt; gelb

Art-Nr.: 216-131
Aderendhülse; Hülse für 0,25 mm² / AWG 24; ohne Kunststoffkragen; galvanisch verzinkt; silberfarben

Art-Nr.: 216-302
Aderendhülse; Hülse für 0,34 mm² / AWG 22; mit Kunststoffkragen; galvanisch verzinkt; helltürkis

Art-Nr.: 216-132
Aderendhülse; Hülse für 0,34 mm² / AWG 24; ohne Kunststoffkragen; galvanisch verzinkt



Art-Nr.: 216-101
Aderendhülse; Hülse für 0,5 mm² / AWG 22; ohne Kunststoffkragen; galvanisch verzinkt; silberfarben

Art-Nr.: 216-202
Aderendhülse; Hülse für 0,75 mm² / AWG 18; mit Kunststoffkragen; galvanisch verzinkt; grau

Art-Nr.: 216-102
Aderendhülse; Hülse für 0,75 mm² / AWG 20; ohne Kunststoffkragen; galvanisch verzinkt; silberfarben

Art-Nr.: 216-122
Aderendhülse; Hülse für 0,75 mm² / AWG 20; ohne Kunststoffkragen; galvanisch verzinkt; silberfarben



Art-Nr.: 216-203
Aderendhülse; Hülse für 1 mm² / AWG 18; mit Kunststoffkragen; galvanisch verzinkt; rot

Art-Nr.: 216-103
Aderendhülse; Hülse für 1 mm² / AWG 18; ohne Kunststoffkragen; galvanisch verzinkt

Art-Nr.: 216-143
Aderendhülse; Hülse für 1 mm² / AWG 18; ohne Kunststoffkragen; galvanisch verzinkt; Elektrolytkupfer; gasdicht aufgerippt; gemäß DIN 46228, Teil 1/08.92

Art-Nr.: 216-204
Aderendhülse; Hülse für 1,5 mm² / AWG 16; mit Kunststoffkragen; galvanisch verzinkt; schwarz

1.2.1.1 Aderendhülse



Art-Nr.: 216-144

Aderendhülse; Hülse für 1,5 mm² / AWG 16; ohne Kunststoffkragen; galvanisch verzinkt; Elektrolytkupfer; gasdicht aufgerimpt; gemäß DIN 46228, Teil 1/08.92; silberfarben

Art-Nr.: 216-104

Aderendhülse; Hülse für 1,5 mm² / AWG 16; ohne Kunststoffkragen; galvanisch verzinkt; silberfarben

Art-Nr.: 216-106

Aderendhülse; Hülse für 2,5 mm² / AWG 14; ohne Kunststoffkragen; galvanisch verzinkt; silberfarben

1.2.2 Kodierung

1.2.2.1 Kodierung



Art-Nr.: 2091-1610

Kodierstiftträger; passend für Rastermaß 3,5 mm; orange

1.2.3 Prüfen und Messen

1.2.3.1 Prüfzubehör



Art-Nr.: 735-500

WAGO Prüfstift; Ø 1 mm; 30 V AC / 60 V DC; CAT0; 1 A; 6 mm unisoliert; Prüfleitung zum Anlöten bis 0,5mm²

1.2.4 Werkzeug

1.2.4.1 Betätigungswerkzeug



Art-Nr.: 210-719

Betätigungswerkzeug; Klinge 2,5 x 0,4 mm; mit teilisoliertem Schaft

Handhabungshinweise

Verriegelung

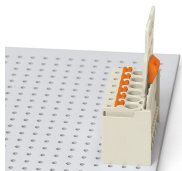

Gesteckte Verbindung bestehend aus Stiftleiste und Federleiste mit Griffplatte und Entriegelungsschieber.

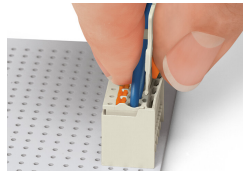

Durch Herunterdrücken des Entriegelungsschiebers an der Griffplatte wird die Verriegelung (Rastlasche) geöffnet.

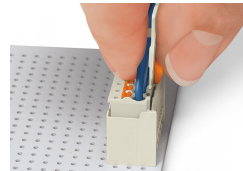

Federleiste mit Griffplatte aus der Stiftleiste herausziehen.

Leiter anschließen

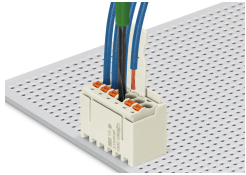

Leiter anschließen – bei gesteckter Federleiste – feindrähtige Leiter mit Drückerbetätigung.



Leiter anschließen – bei ungesteckter Federleiste – feindrähtige Leiter mit Drückerbetätigung.

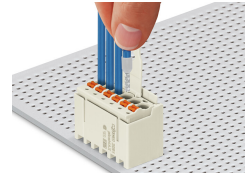

Leiter anschließen – eindrängige und feindrängige Leiter mit Aderendhülse, direkt steckbar.

Beschriften



Polkennzeichnung durch direkte Bedruckung.

Kodieren



Kodierung einer Federleiste (Kodieren mittels des Kodierstifträgers und den beiden entsprechenden Kodierstiften für die Federleiste gemäß Symbol).

Prüfen



Prüfen mit Prüfstift \varnothing 1 mm, Tippkontaktierung.