

IEC Gerätestecker C18, Schnappmontage, frontseitig, Löt- oder Steckanschluss



C18



70° C



Siehe unten:

**Zulassungen und Konformitäten**

### Beschreibung

- Einbau in Platten :  
Schnappbefestigung Frontseite
- 1 Funktion :
- Gerätestecker , Stiftemperatur 70 °C , Schutzklasse II
- Varianten mit vormontierter Einlegedichtung und Abdichtkit für IP54 ins Gerät und der Stromzuführung
- Löt / Steck

### Alleinstellungsmerkmale

- Varianten aus pflanzen basierten Kunststoffen mit 2.75 kg CO2 Reduktion pro Verpackungseinheit
- Die pflanzen basierte Kunststoffe erfüllen die erhöhten Glühdrahttest-Anforderungen gem. IEC 60695-2-12 und -13
- Für den Einsatz in unbeaufsichtigten Haushaltgeräten gem. IEC 60335-1

### Weitere Ausführungen auf Anfrage

- Andere Plattendicken

### Referenzen

Alternativ: Version in Schutzklasse I [6100-4](#); [6100-4](#)  
Alternativ: Version mit Netzfilter [5120](#)

### Weblinks

[PDF-Datenblatt](#), [HTML-Datenblatt](#), [Allgemeine Produktinformation](#), [Zulassungen](#), [Distributor-Stock-Check](#), [Zubehör](#), [Detailanfrage zu Typ](#)

### Technische Daten

Nennspannung IEC	10A / 250VAC; 50Hz
Nennspannung UL/CSA	15A / 250VAC; 60Hz
Spannungsfestigkeit	> 2kVAC zwischen L-N (1 min/50Hz)
Zulässige Betriebstemperatur	-25 °C bis 70 °C
IP-Schutzgrad	Frontseite IP30 gemäss IEC 60529
Berührungsschutz	Geeignet für Geräte der Schutzklasse II gemäss IEC 61140
Klemme	Löt / Steck
Plattendicke S	Schnapp: 1/1.2/1.5/2/2.5/3 mm Toleranz +/- 0.05 mm
Material: Gehäuse	Thermoplast, schwarz, UL 94V-0

Gerätestecker/-Dose	C18 gemäss IEC 60320-1, UL 60320-1, CSA C22.2 no. 60320-1 (Für kalte Bedingungen) Stiftemperatur 70 °C, 10A, Schutzklasse II
---------------------	---

### Zulassungen und Konformitäten

Detaillierte Informationen zu Zulassungen, Normanforderungen, Verwendungshinweisen und Prüfdetails finden Sie in [Details über Zulassungen](#)

SCHURTER Produkte sind grundsätzlich für den Einsatz im industriellen Umfeld ausgelegt. Sie verfügen über Zulassungen unabhängiger Prüfstellen gemäss nationaler und internationaler Normen.

Produkte mit spezifischen Eigenschaften und Anforderungen wie sie etwa im Bereich Automotive nach IATF 16949, der Medizintechnik gemäss ISO 13485 oder in der Luft- und Raumfahrt gefordert werden, können ausschliesslich mit kundenspezifischen, individuellen Vereinbarungen durch SCHURTER angeboten werden.

## Zulassungen



Durch das Zulassungszeichen bescheinigen die Prüfstellen die Einhaltung der sicherheitstechnischen Anforderungen, die an elektronische Produkte gestellt werden.

Zulassung Referenztyp: 6102

Zulassungslogo	Zertifikat	Zulassungsstelle	Beschreibung
	VDE Zulassungen	VDE	Ausweisnummer: 40015595
	UL Zulassungen	UL	UR Ausweisnummer: E96454
	CCC Zulassungen	CCC	CCC Ausweisnummer:

## Produktnormen

Produktnormen, welche referenziert werden

Organisation	Design	Norm	Beschreibung
	Ausgelegt gemäss	IEC 60320-1	Gerätekupplungen für Haushalt und ähnliche allgemeine Zwecke
	Ausgelegt gemäss	UL 60320-1	Norm für Befestigungsstecker und Steckdosen
	Ausgelegt gemäss	CSA C22.2 no. 60320-1	Allgemeine Anwendung, Befestigungsstecker und ähnliche Verdrahtungsanschlüsse







## Anwendungsnormen

Anwendungsnormen, in welchen die Produkte entsprechend verwendet werden können

Organisation	Design	Norm	Beschreibung
	Geeignet für Anwendungen gemäss	IEC/UL 62368-1	Einrichtungen für Audio/Video-, Informations- und Kommunikationstechnik - Teil 1: Sicherheitsanforderungen
	Geeignet für Anwendungen gemäss	IEC 60335-1	Sicherheit elektrischer Geräte für den Hausgebrauch und ähnliche Zwecke. Erfüllt die Anforderungen für Geräte in unbeaufsichtigtem Betrieb. Dies beinhaltet die verschärften Glühdrahtanforderungen nach IEC 60695-2-11 oder -12 & -13.

## Konformitäten

Das Produkt ist konform mit folgenden Richtlinien

Identifikation	Details	Aussteller	Beschreibung
	<a href="#">CE-Konformitätserklärung</a>	SCHURTER AG	Die CE-Kennzeichnung erklärt, dass das Produkt gemäss der EU-Vordnung 765/2008 den geltenden Anforderungen genügt, die in den Harmonisierungsrechtsvorschriften der Gemeinschaft über ihre Anbringung festgelegt sind.
	<a href="#">UKCA-Konformitätserklärung</a>	SCHURTER AG	Die UKCA-Kennzeichnung erklärt, dass das Produkt gemäss dem Britischen Amendment zur Verordnung (EC) 765/2008 den geltenden Anforderungen genügt.
	RoHS	SCHURTER AG	Richtlinie RoHS 2011/65/EU, Ergänzung (EU) 2015/863
	China RoHS	SCHURTER AG	Das Gesetz SJ/T 11363-2006 (China RoHS) ist seit dem 1. März 2007 in Kraft. Ähnlich wie bei der EU-Richtlinie RoHS.
	REACH	SCHURTER AG	Am 1. Juni 2007 trat die Verordnung (EG) Nr. 1907/2006 zur Registrierung, Bewertung, Zulassung und Beschränkung chemischer Stoffe 1 (kurz: "REACH") in Kraft.
	<a href="#">White Paper Glühdrahtprüfung</a>	SCHURTER AG	Erfüllt die Anforderungen von IEC 60335-1 für Geräte in unbeaufsichtigtem Betrieb. Dies beinhaltet die verschärften Glühdrahtanforderungen nach IEC 60695-2-11 oder -12 & -13.
	Green Line	SCHURTER AG	Produkte der Green Line sind auf die Strategischen Entwicklungsziele (SDG) der UNO ausgerichtet. Bestandteile der Produkte bestehen aus nachhaltigen, umweltschonenden Materialien. Dazu gehören beispielsweise biobasierte Kunststoffe oder bleifreie Metalllegierungen. Produkte dieser Linie können auch den sparsamen, intelligenten Einsatz von Ressourcen unterstützen.

Abmessungen [mm]

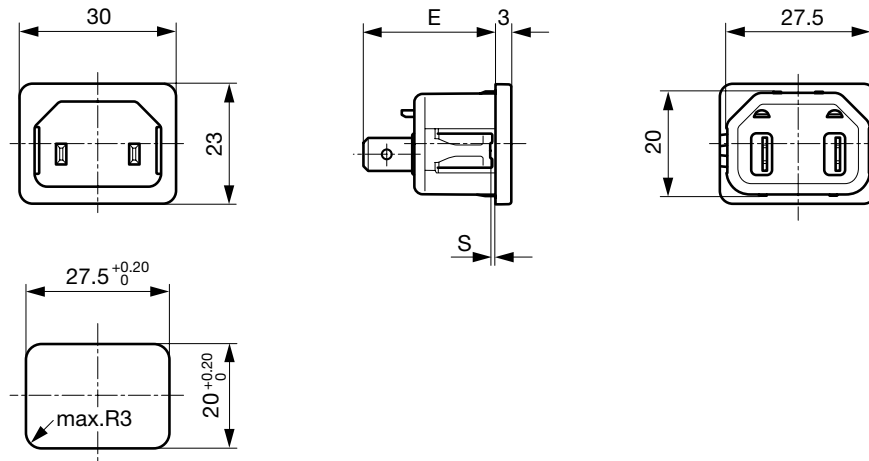

E: Lötanschlüsse 22.5 mm  
 E: Steckanschlüsse 25.5 mm  
 S: 1.0; 1.2; 1.5; 2.0; 2.5; 3.0 mm

Varianten

	Plattenmontage	Plattendicke s [mm]	Klemme	IP-Schutzgrad Frontseite	Schutzklasse	Bestell-Nummer
	Schnapp	1	Lötanschlüsse 3.8 x 0.8 mm	IP30	II	6102.5110
	Schnapp	1.2	Lötanschlüsse 3.8 x 0.8 mm	IP30	II	6102.5112
	Schnapp	1.5	Lötanschlüsse 3.8 x 0.8 mm	IP30	II	6102.5115
	Schnapp	2.5	Lötanschlüsse 3.8 x 0.8 mm	IP30	II	6102.5125
	Schnapp	3	Lötanschlüsse 3.8 x 0.8 mm	IP30	II	6102.5130
	Schnapp	1.5	Steckanschlüsse 4.8 x 0.8 mm	IP30	II	6102.5215
	Schnapp	2	Steckanschlüsse 4.8 x 0.8 mm	IP30	II	6102.5220
	Schnapp	2.5	Steckanschlüsse 4.8 x 0.8 mm	IP30	II	6102.5225
●	Schnapp	3	Steckanschlüsse 4.8 x 0.8 mm	IP30	II	3-145-176
	Schnapp	3	Steckanschlüsse 4.8 x 0.8 mm	IP30	II	6102.5230
	Schnapp	1	Steckanschlüsse 6.3 x 0.8 mm	IP30	II	6102.5310
	Schnapp	1.2	Steckanschlüsse 6.3 x 0.8 mm	IP30	II	6102.5312
	Schnapp	1.5	Steckanschlüsse 6.3 x 0.8 mm	IP30	II	6102.5315
	Schnapp	2	Steckanschlüsse 6.3 x 0.8 mm	IP30	II	6102.5320
	Schnapp	2.5	Steckanschlüsse 6.3 x 0.8 mm	IP30	II	6102.5325
	Schnapp	3	Steckanschlüsse 6.3 x 0.8 mm	IP30	II	6102.5330

Sie können die Verfügbarkeit all unserer Produkte in Echtzeit prüfen: <https://www.schurter.com/de/info-center/support-tools/lagerbestand-distributor>

Artikel für erhöhte Glühdrahttest-Anforderungen gem. IEC 60695-2-12 und -13 können mit der Endung ".15" bestellt werden (xxxx.xxx.15). Diese eignen sich für den Einsatz in unbeaufsichtigten Haushaltgeräten gem. IEC 60335-1.

Verpackungseinheit

50 ST

## Zubehör

## Beschreibung



**RC320**  
Rückseitige Abdeckung für Gerätestecker



**Sicherungsbuegel**  
Auszugssicherung für Kabelstecker

Senkkopf, C

4700.0003

## Passende Stecker/Dosen

## Kategorie / Beschreibung

## Gerätesteckdose Übersicht komplett



4782 Montage: Anschlussleitung, 3 x 1 mm <sup>2</sup> / 3 x 18 AWG, Kabel, Gerätesteckdose: IEC C13	4782
4785 Montage: Anschlussleitung, 3 x 1 mm <sup>2</sup> / 3 x 18 AWG, Kabel, Gerätesteckdose: IEC C13	4785
4300-06 Montage: Anschlussleitung, 3 x 1 mm <sup>2</sup> / 3 x 18 AWG, Kabel, Gerätesteckdose: IEC C13	4300-06
4781 Montage: Anschlussleitung, Kabel, Gerätesteckdose: IEC C15	4781
4784 Montage: Anschlussleitung, 3 x 1 mm <sup>2</sup> / 3 x 18 AWG, Kabel, Gerätesteckdose: IEC C15	4784

## Passende Stecker/Dosen verriegelt

## Anschlussleitung Übersicht komplett



VAC17KS, V-Lock Verriegelung, diverse m, Gerätesteckdose IEC C17, diverse, schwarz / grau / weiss	VAC17KS
---	---------