

## Datenblatt | Artikelnummer: 734-104

1-Leiter-Federleiste; CAGE CLAMP®; 1,5 mm<sup>2</sup>; Rastermaß 3,5 mm; 4-polig; 100% fehlsteckgeschützt; 1,50 mm<sup>2</sup>; lichtgrau

<https://www.wago.com/734-104>



Farbe: ■ lichtgrau

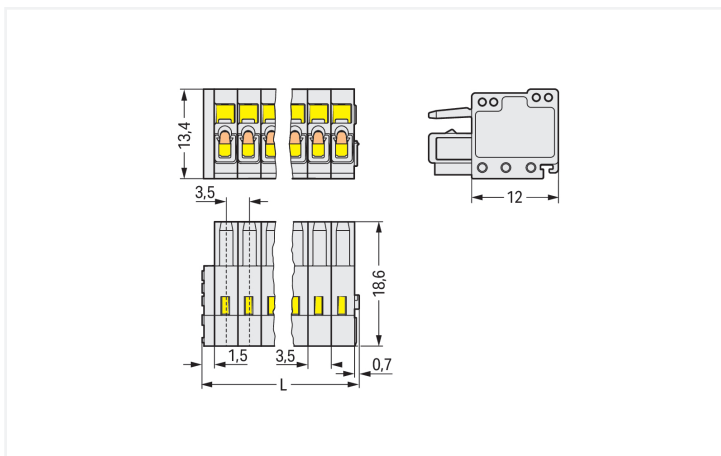
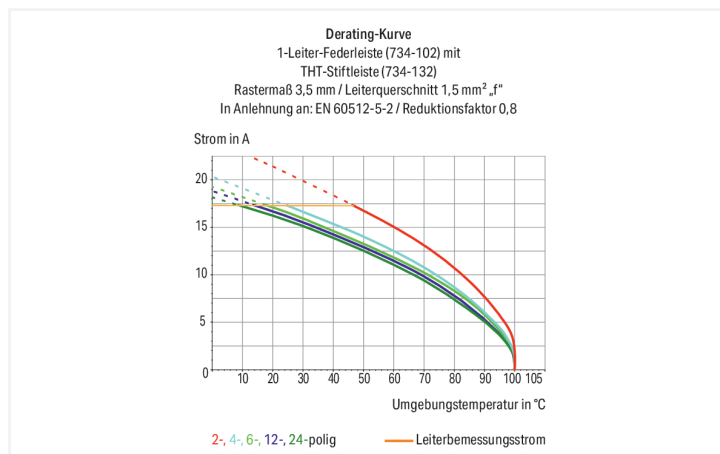

Abmessungen in mm

$L = (\text{Polzahl} \times \text{Rastermaß}) + 2,2 \text{ mm}$

### Federleiste/Buchse Serie 734 mit 0° Leiterabgang zur Steckrichtung

Die Federleiste/Buchse (Artikelnummer 734-104) ermöglicht eine reibungslose Elektroinstallation. Setzen Sie beim Design-In Ihres Gerätes auf alterprobte Sicherheit: Mit Leiterplatten-Steckverbindern haben Sie vielseitige Verwendungsmöglichkeiten. Diese Federleiste/Buchse benötigt für den Leiteranschluss eine Abisolierung mit Längen zwischen 6 und 7 mm. Dieses Produkt verwendet die CAGE CLAMP®-Technologie. Der zuverlässige und wartungsfreie CAGE CLAMP® Universalanschluss bietet die Möglichkeit, alle Arten von Leitern mit einer Käfigzugfeder anzuschließen, ohne, dass eine Vorbehandlung der Leiter erforderlich ist. Das Aufcrimpen von Aderendhülsen kann somit entfallen. Die Abmessungen sind in Breite x Höhe x Tiefe (16,2 x 13,4 x 18,6) mm. In Abhängigkeit von der Leiterart ist die Federleiste/Buchse geeignet für Leiterquerschnitte von 0,08 mm<sup>2</sup> bis 1,5 mm<sup>2</sup>. Für die Kontaktoberfläche wurde Zinn eingesetzt. Für diese Federleiste/Buchse erfolgt die Betätigung per Betätigungswerkzeug. Das MCS – "Multi Connection System" von WAGO umfasst insgesamt 7 Familien in den Rastermaßen 2,5 mm bis 10,16 mm und bietet mit dem Leiterquerschnittsbereich von 0,08 bis 25 mm<sup>2</sup> ein großes Portfolio an Einsatzmöglichkeiten.

**Hinweise**

Sicherheitshinweis

Das MCS – MULTI CONNECTION SYSTEM – ist gemäß DIN EN 61984 ein Steckverbinder ohne Schaltleistung. Bei bestimmungsgemäßem Gebrauch dürfen diese Steckverbinder nicht spannungsführend oder unter Last gesteckt oder getrennt werden. Steckverbinder sollten in Energieflussrichtung im Leitungszug des Stromkreises derart angebracht sein, dass berührbare Steckerstifte (der Stiftleisten) in nicht gestecktem Zustand nicht unter Spannung stehen.

Varianten:

Andere Polzahlen  
Vergoldete bzw. partiell vergoldete Kontaktflächen  
Weitere Varianten können über den WAGO Vertrieb angefragt oder ggfs. unter <https://configurator.wago.com> konfiguriert werden.

**Elektrische Daten**

Bemessungsdaten gemäß	IEC/EN 60664-1		
Überspannungskategorie	III	III	II
Verschmutzungsgrad	3	2	2
Bemessungsspannung	160 V	160 V	320 V
Bemessungsstoßspannung	2,5 kV	2,5 kV	2,5 kV
Bemessungsstrom	10 A	10 A	10 A

Approbationsdaten gemäß	UL 1059		
Use Group	B	C	D
Bemessungsspannung	300 V	-	300 V
Bemessungsstrom	10 A	-	10 A

Approbationsdaten gemäß	CSA		
Use Group	B	C	D
Bemessungsspannung	300 V	-	300 V
Bemessungsstrom	10 A	-	10 A

**Anschlussdaten**

Klemmstellen	4
Gesamte Anzahl der Potentiale	4
Anzahl Anschlusstypen	1
Anzahl der Ebenen	1

Anschluss 1	
Anschlussstechnik	CAGE CLAMP®
Betätigungsart	Betätigungswerkzeug
Betätigungsrichtung 1	Betätigung aus Leiteranschlussrichtung
Betätigungsrichtung 2	Betätigung 90° zur Leiteranschlussrichtung
Eindrähtiger Leiter	0,08 ... 1,5 mm² / 28 ... 14 AWG
Feindrähtiger Leiter	0,08 ... 1,5 mm² / 28 ... 14 AWG
Feindrähtiger Leiter; mit Aderendhülse mit Kunststoffkragen	0,25 ... 1,5 mm²
Feindrähtiger Leiter; mit Aderendhülse ohne Kunststoffkragen	0,25 ... 1,5 mm²
Hinweis (Leiterquerschnitt)	1,5 mm² mit Aderendhülse mit Kunststoffkragen ist nur vereinzelt anschließbar.
Abisolierlänge	6 ... 7 mm / 0.24 ... 0.28 inch
Polzahl	4
Leiteranschlussrichtung zur Steckrichtung	0°

### Geometrische Daten

Rastermaß	3,5 mm / 0.138 inch
Breite	16,2 mm / 0.638 inch
Höhe	13,4 mm / 0.528 inch
Tiefe	18,6 mm / 0.732 inch

### Mechanische Daten

variable Kodierung	Ja
Verdrehschutz	Ja

### Steckverbindung

Kontaktausführung im Steckverbinderbereich	Federleiste/Buchse
Steckverbinder Anschlusstyp	für Leiter
Fehlsteckschutz	Ja

### Werkstoffdaten

Hinweis Werkstoffdaten	<a href="#">Informationen zu Materialangaben finden sie hier</a>
Farbe	lichtgrau
Isolierstoffgruppe	I
Isolierwerkstoff Hauptgehäuse	Polyamid (PA66)
Brennbarkeitsklasse gemäß UL 94	V0
Klemmfederwerkstoff	Chrom-Nickel-Federstahl (CrNi)
Kontaktwerkstoff	Kupferlegierung
Kontaktoberfläche	Zinn
Brandlast	0,05 MJ
Gewicht	3,2 g

### Umgebungsbedingungen

Grenztemperaturbereich	-60 ... +100 °C
Verarbeitungstemperatur	-35 ... +60 °C

### Umweltprüfungen

Prüfspezifikation Bahnanwendungen – Fahrzeuge – elektronische Betriebsmittel	DIN EN 50155 (VDE 0115-200):2022-06
Prüfdurchführung Bahnanwendungen –Betriebsmittel von Bahnfahrzeugen– Prüfungen für Schwingen und Schocken	DIN EN 61373 (VDE 0115-0106):2011-04
Spektrum/Einbauort	Lebensdauerprüfung Kategorie 1, Klasse A/B
Funktionsprüfung mit rauschförmigen Schwingen	Prüfung nach Pkt. 8 der Norm bestanden
Frequenz	f <sub>1</sub> = 5 Hz bis f <sub>2</sub> = 150 Hz
Beschleunigung	0,101g (höchster Prüfpegel bei allen Achsen verwendet)
Prüfdauer je Achse	10 Min.
Prüfrichtungen	X-, Y- und Z-Achse
Überwachung auf Kontaktstörungen/ Kontaktunterbrechungen	Bestanden
Spannungsfallmessung vor und nach jeder Achse	Bestanden
Simulierte Lebensdauerprüfung durch erhöhte Pegel des rauschförmigen Schwingens	Prüfung nach Pkt. 9 der Norm bestanden
Frequenz	f <sub>1</sub> = 5 Hz bis f <sub>2</sub> = 150 Hz
Beschleunigung	0,572g (höchster Prüfpegel bei allen Achsen verwendet)

**Umweltprüfungen**

Prüfdauer je Achse	5 Std.
Prüfrichtungen	X-, Y- und Z-Achse
Erweiterter Prüfumfang: Überwachung auf Kontaktstörungen/Kontaktunterbrechungen	Bestanden
Erweiterter Prüfumfang: Spannungsfallmessung vor und nach jeder Achse	Bestanden
Schockprüfung	Prüfung nach Pkt. 10 der Norm bestanden
Schockform	Halbsinus
Beschleunigung	5g (höchster Prüfpegel bei allen Achsen verwendet)
Schockdauer	30 ms
Anzahl der Schocks Achse	3 pos. und 3 neg.
Prüfrichtungen	X-, Y- und Z-Achse
Erweiterter Prüfumfang: Überwachung auf Kontaktstörungen/Kontaktunterbrechungen	Bestanden
Erweiterter Prüfumfang: Spannungsfallmessung vor und nach jeder Achse	Bestanden
Schwing- und Schockbeanspruchung für Betriebsmittel von Bahnfahrzeugen	Bestanden

**Kaufmännische Daten**

Produktgruppe	3 (MULTISTECKERSYSTEM)
VPE (UVPE)	100 St.
Verpackungsart	Karton
Ursprungsland	DE
GTIN	4044918492478
Zolltarifnummer	85366990990

**Produktklassifikation**

UNSPSC	39121409
eCl@ss 10.0	27-44-03-09
eCl@ss 9.0	27-44-03-09
ETIM 9.0	EC002638
ETIM 8.0	EC002638
ECCN	NO US CLASSIFICATION

**Environmental Product Compliance**

RoHS Compliance Status	Compliant, No Exemption
------------------------	-------------------------

**Zulassungen / Zertifikate**

**Allgemeine Zulassungen**



Zulassung	Norm	Zertifikatsname
CCA DEKRA Certification B.V.	EN 61984	2169534.02
CCA DEKRA Certification B.V.	EN 61984	nl-54190
CSA DEKRA Certification B.V.	C22.2	1465035

**Allgemeine Zulassungen**

UL Underwriters Laboratories Inc.	UL 1977	E 45171
UR Underwriters Laboratories Inc.	UL 1059	E45172

Konformitäts- und Herstellererklärungen



Zulassung	Norm	Zertifikatsname
Railway WAGO GmbH & Co. KG	-	Railway Ready

Zulassungen für Schifffahrt



Zulassung	Norm	Zertifikatsname
ABS American Bureau of Ship- ping	-	24-0095975-PDA
DNV DNV GL SE	-	TAE000016Z
LR Lloyds Register	IEC 61984	96/20035 (E5)
PRS Polski Rejestr Statków	-	TE/1095/880590/23

Downloads

Environmental Product Compliance

Compliance Search
Environmental Product Compliance 734-104

Dokumentation

Weitere Informationen
Technischer Anhang 03.04.2019 pdf 3566.70 KB

CAD/CAE-Daten

CAD Daten
2D/3D Modelle 734-104

CAE Daten
EPLAN Data Portal 734-104
ZUKEN Portal 734-104





1 Passende Produkte

1.1 Systemgegenstück



1.1.1 Stiftleiste/Stecker

<p><b>Art-Nr.: 734-304</b> 1-Leiter-Stiftleiste; CAGE CLAMP®; 1,5 mm²; Rastermaß 3,5 mm; 4-polig; 100% fehlsteckgeschützt; 1,50 mm²; lichtgrau</p>	<p><b>Art-Nr.: 734-304/019-000</b> 1-Leiter-Stiftleiste; CAGE CLAMP®; 1,5 mm²; Rastermaß 3,5 mm; 4-polig; 100% fehlsteckgeschützt; Befestigungsflansch; 1,50 mm²; lichtgrau</p>	<p><b>Art-Nr.: 734-304/018-000</b> 1-Leiter-Stiftleiste; CAGE CLAMP®; 1,5 mm²; Rastermaß 3,5 mm; 4-polig; 100% fehlsteckgeschützt; TS 35/Oberflächenmontage; Rastfüße; 1,50 mm²; lichtgrau</p>	<p><b>Art-Nr.: 734-164/105-604/997-405</b> THR-Stiftleiste; Lötstift 1,0 x 1,0 mm; abgewinkelt; 100% fehlsteckgeschützt; im Gurt; Rastermaß 3,5 mm; 4-polig; schwarz</p>
<p><b>Art-Nr.: 734-164/105-604</b> THR-Stiftleiste; Lötstift 1,0 x 1,0 mm; abgewinkelt; 100% fehlsteckgeschützt; Rastermaß 3,5 mm; 4-polig; schwarz</p>	<p><b>Art-Nr.: 734-134/105-604/997-405</b> THR-Stiftleiste; Lötstift 1,0 x 1,0 mm; gerade; 100% fehlsteckgeschützt; im Gurt; Rastermaß 3,5 mm; 4-polig; schwarz</p>	<p><b>Art-Nr.: 734-134/105-604</b> THR-Stiftleiste; Lötstift 1,0 x 1,0 mm; gerade; 100% fehlsteckgeschützt; Rastermaß 3,5 mm; 4-polig; schwarz</p>	<p><b>Art-Nr.: 734-404</b> THT-Doppelstock-Stiftleiste; Lötstift 1,0 x 1,0 mm; abgewinkelt; 100% fehlsteckgeschützt; Rastermaß 3,5 mm; 8-polig; lichtgrau</p>

1.1.1 Stiftleiste/Stecker

 <b>Art-Nr.: 734-404/001-000</b> THT-Doppelstock-Stiftleiste; Lötstift 1,0 x 1,0 mm; abgewinkelt; 100% fehlsteckgeschützt; Rastermaß 3,5 mm; 8-polig; lichtgrau	 <b>Art-Nr.: 734-164</b> THT-Stiftleiste; Lötstift 1,0 x 1,0 mm; abgewinkelt; 100% fehlsteckgeschützt; Rastermaß 3,5 mm; 4-polig; lichtgrau	 <b>Art-Nr.: 734-134</b> THT-Stiftleiste; Lötstift 1,0 x 1,0 mm; gerade; 100% fehlsteckgeschützt; Rastermaß 3,5 mm; 4-polig; lichtgrau	 <b>Art-Nr.: 734-134/046-000</b> THT-Stiftleiste; Lötstift 1,0 x 1,0 mm; gerade; 100% fehlsteckgeschützt; Rastermaß 3,5 mm; 4-polig; lichtgrau
			
<b>Art-Nr.: 734-134/010-000</b> THT-Stiftleiste; Lötstift 1,0 x 1,0 mm; gerade; 100% fehlsteckgeschützt; vergoldete Kontakte; Rastermaß 3,5 mm; 4-polig; lichtgrau			

1.1.2 Verteiler

 <b>Art-Nr.: 734-364</b> 2-Leiter-Kombistecker; 100% fehlsteckgeschützt; 1,5 mm <sup>2</sup> ; 4-polig; Rastermaß 3,5 mm; lichtgrau	 <b>Art-Nr.: 734-364/037-000</b> 2-Leiter-Kombistecker; 100% fehlsteckgeschützt; 1,5 mm <sup>2</sup> ; Verriegelungsklinke; 4-polig; Rastermaß 3,5 mm; lichtgrau	 <b>Art-Nr.: 734-364/008-000</b> 2-Leiter-Kombistecker; 100% fehlsteckgeschützt; Rastfüße; 1,5 mm <sup>2</sup> ; 4-polig; Rastermaß 3,5 mm; lichtgrau
--	---	---

1.2 Optionales Zubehör

1.2.1 Aderendhülse

1.2.1.1 Aderendhülse

 <b>Art-Nr.: 216-301</b> Aderendhülse; Hülse für 0,25 mm <sup>2</sup> / AWG 24; mit Kunststoffkragen; galvanisch verzinkt; gelb	 <b>Art-Nr.: 216-321</b> Aderendhülse; Hülse für 0,25 mm <sup>2</sup> / AWG 24; mit Kunststoffkragen; galvanisch verzinkt; gelb	 <b>Art-Nr.: 216-131</b> Aderendhülse; Hülse für 0,25 mm <sup>2</sup> / AWG 24; ohne Kunststoffkragen; galvanisch verzinkt; silberfarben	 <b>Art-Nr.: 216-302</b> Aderendhülse; Hülse für 0,34 mm <sup>2</sup> / AWG 22; mit Kunststoffkragen; galvanisch verzinkt; helltürkis
 <b>Art-Nr.: 216-322</b> Aderendhülse; Hülse für 0,34 mm <sup>2</sup> / AWG 22; mit Kunststoffkragen; galvanisch verzinkt; helltürkis	 <b>Art-Nr.: 216-132</b> Aderendhülse; Hülse für 0,34 mm <sup>2</sup> / AWG 24; ohne Kunststoffkragen; galvanisch verzinkt	 <b>Art-Nr.: 216-241</b> Aderendhülse; Hülse für 0,5 mm <sup>2</sup> / AWG 20; mit Kunststoffkragen; galvanisch verzinkt; Elektrolytkupfer; gasdicht aufgescrimpt; gemäß DIN 46228, Teil 4/09.90; weiß	 <b>Art-Nr.: 216-201</b> Aderendhülse; Hülse für 0,5 mm <sup>2</sup> / AWG 20; mit Kunststoffkragen; galvanisch verzinkt; Elektrolytkupfer; gemäß DIN 46228, Teil 4/09.90; weiß
 <b>Art-Nr.: 216-221</b> Aderendhülse; Hülse für 0,5 mm <sup>2</sup> / AWG 20; mit Kunststoffkragen; galvanisch verzinkt; weiß	 <b>Art-Nr.: 216-141</b> Aderendhülse; Hülse für 0,5 mm <sup>2</sup> / AWG 20; ohne Kunststoffkragen; galvanisch verzinkt; Elektrolytkupfer; gasdicht aufgescrimpt; gemäß DIN 46228, Teil 1/08.92	 <b>Art-Nr.: 216-101</b> Aderendhülse; Hülse für 0,5 mm <sup>2</sup> / AWG 22; ohne Kunststoffkragen; galvanisch verzinkt; silberfarben	 <b>Art-Nr.: 216-121</b> Aderendhülse; Hülse für 0,5 mm <sup>2</sup> / AWG 22; ohne Kunststoffkragen; galvanisch verzinkt; silberfarben
 <b>Art-Nr.: 216-242</b> Aderendhülse; Hülse für 0,75 mm <sup>2</sup> / AWG 18; mit Kunststoffkragen; galvanisch verzinkt; Elektrolytkupfer; gasdicht aufgescrimpt; gemäß DIN 46228, Teil 4/09.90; grau	 <b>Art-Nr.: 216-262</b> Aderendhülse; Hülse für 0,75 mm <sup>2</sup> / AWG 18; mit Kunststoffkragen; galvanisch verzinkt; Elektrolytkupfer; gasdicht aufgescrimpt; gemäß DIN 46228, Teil 4/09.90; grau	 <b>Art-Nr.: 216-202</b> Aderendhülse; Hülse für 0,75 mm <sup>2</sup> / AWG 18; mit Kunststoffkragen; galvanisch verzinkt; grau	 <b>Art-Nr.: 216-222</b> Aderendhülse; Hülse für 0,75 mm <sup>2</sup> / AWG 18; mit Kunststoffkragen; galvanisch verzinkt; grau
 <b>Art-Nr.: 216-142</b> Aderendhülse; Hülse für 0,75 mm <sup>2</sup> / AWG 18; ohne Kunststoffkragen; galvanisch verzinkt; Elektrolytkupfer; gasdicht aufgescrimpt; gemäß DIN 46228, Teil 1/08.92	 <b>Art-Nr.: 216-102</b> Aderendhülse; Hülse für 0,75 mm <sup>2</sup> / AWG 20; ohne Kunststoffkragen; galvanisch verzinkt; silberfarben	 <b>Art-Nr.: 216-122</b> Aderendhülse; Hülse für 0,75 mm <sup>2</sup> / AWG 20; ohne Kunststoffkragen; galvanisch verzinkt; silberfarben	 <b>Art-Nr.: 216-243</b> Aderendhülse; Hülse für 1 mm <sup>2</sup> / AWG 18; mit Kunststoffkragen; galvanisch verzinkt; Elektrolytkupfer; gasdicht aufgescrimpt; gemäß DIN 46228, Teil 4/09.90; rot

### 1.2.1.1 Aderendhülse



**Art-Nr.: 216-263**

Aderendhülse; Hülse für 1 mm<sup>2</sup> / AWG 18; mit Kunststoffkragen; galvanisch verzinkt; Elektrolytkupfer; gasdicht aufgeschraubt; gemäß DIN 46228, Teil 4/09.90; rot

**Art-Nr.: 216-203**

Aderendhülse; Hülse für 1 mm<sup>2</sup> / AWG 18; mit Kunststoffkragen; galvanisch verzinkt; rot

**Art-Nr.: 216-223**

Aderendhülse; Hülse für 1 mm<sup>2</sup> / AWG 18; mit Kunststoffkragen; galvanisch verzinkt; rot

**Art-Nr.: 216-103**

Aderendhülse; Hülse für 1 mm<sup>2</sup> / AWG 18; ohne Kunststoffkragen; galvanisch verzinkt



**Art-Nr.: 216-143**

Aderendhülse; Hülse für 1 mm<sup>2</sup> / AWG 18; ohne Kunststoffkragen; galvanisch verzinkt; Elektrolytkupfer; gasdicht aufgeschraubt; gemäß DIN 46228, Teil 1/08.92

**Art-Nr.: 216-123**

Aderendhülse; Hülse für 1 mm<sup>2</sup> / AWG 18; ohne Kunststoffkragen; galvanisch verzinkt; silberfarben

**Art-Nr.: 216-244**

Aderendhülse; Hülse für 1,5 mm<sup>2</sup> / AWG 16; mit Kunststoffkragen; galvanisch verzinkt; Elektrolytkupfer; gasdicht aufgeschraubt; gemäß DIN 46228, Teil 4/09.90; schwarz

**Art-Nr.: 216-264**

Aderendhülse; Hülse für 1,5 mm<sup>2</sup> / AWG 16; mit Kunststoffkragen; galvanisch verzinkt; Elektrolytkupfer; gasdicht aufgeschraubt; gemäß DIN 46228, Teil 4/09.90; schwarz



**Art-Nr.: 216-284**

Aderendhülse; Hülse für 1,5 mm<sup>2</sup> / AWG 16; mit Kunststoffkragen; galvanisch verzinkt; Elektrolytkupfer; gasdicht aufgeschraubt; gemäß DIN 46228, Teil 4/09.90; schwarz

**Art-Nr.: 216-204**

Aderendhülse; Hülse für 1,5 mm<sup>2</sup> / AWG 16; mit Kunststoffkragen; galvanisch verzinkt; schwarz

**Art-Nr.: 216-224**

Aderendhülse; Hülse für 1,5 mm<sup>2</sup> / AWG 16; mit Kunststoffkragen; galvanisch verzinkt; schwarz

**Art-Nr.: 216-124**

Aderendhülse; Hülse für 1,5 mm<sup>2</sup> / AWG 16; ohne Kunststoffkragen; galvanisch verzinkt



**Art-Nr.: 216-144**

Aderendhülse; Hülse für 1,5 mm<sup>2</sup> / AWG 16; ohne Kunststoffkragen; galvanisch verzinkt; Elektrolytkupfer; gasdicht aufgeschraubt; gemäß DIN 46228, Teil 1/08.92; silberfarben

**Art-Nr.: 216-104**

Aderendhülse; Hülse für 1,5 mm<sup>2</sup> / AWG 16; ohne Kunststoffkragen; galvanisch verzinkt; silberfarben

### 1.2.2 Beschriftung

#### 1.2.2.1 Beschriftungsstreifen



**Art-Nr.: 210-332/350-202**

Beschriftungsstreifen; als Bogen DIN A4; bedruckt; 1-16 (240x); Streifenhöhe 3 mm; Streifenlänge 182 mm; Aufdruck waagrecht; Selbstklebend; weiß

**Art-Nr.: 210-332/350-204**

Beschriftungsstreifen; als Bogen DIN A4; bedruckt; 17-32 (240x); Streifenhöhe 3 mm; Streifenlänge 182 mm; Aufdruck waagrecht; Selbstklebend; weiß

**Art-Nr.: 210-332/350-206**

Beschriftungsstreifen; als Bogen DIN A4; bedruckt; 33-48 (240x); Streifenhöhe 3 mm; Streifenlänge 182 mm; Aufdruck waagrecht; Selbstklebend; weiß

### 1.2.3 Isolierungsstopp

#### 1.2.3.1 Isolierstopp



**Art-Nr.: 734-671**

Isolierungsstopp; 0,08 - 0,2 mm<sup>2</sup> "e" (0,14 mm<sup>2</sup> "f"); 8 Stück / Strang; lichtgrau

## 1.2.4 Prüfen und Messen

### 1.2.4.1 Prüfzubehör



**Art-Nr.: 735-500**

WAGO Prüfstift; Ø 1 mm; 30 V AC / 60 V DC; CAT0; 1 A; 6 mm unisoliert; Prüflleitung zum Anlöten bis 0,5mm<sup>2</sup>

## 1.2.5 Werkzeug

### 1.2.5.1 Betätigungswerkzeug



**Art-Nr.: 734-191**

Betätigungswerkzeug; aus Isolierwerkstoff; 1-fach; lose; schwarz



**Art-Nr.: 734-230**

Betätigungswerkzeug; aus Isolierwerkstoff; 1-fach; weiß



**Art-Nr.: 210-251**

Betätigungswerkzeug; für MCS MICRO und MINI mit CAGE CLAMP® - Anschluss; gelb



**Art-Nr.: 210-250**

Betätigungswerkzeug; für MCS MINI und MIDI mit CAGE CLAMP® - Anschluss; rot



**Art-Nr.: 210-719**

Betätigungswerkzeug; Klinge 2,5 x 0,4 mm; mit teilisoliertem Schaft



**Art-Nr.: 210-647**

Betätigungswerkzeug; Klinge 2,5 x 0,4 mm; mit teilisoliertem Schaft; mehrfarbig



**Art-Nr.: 734-231**

Betätigungswerkzeug; schwarz



**Art-Nr.: 734-190**

Kombi-Betätigungswerkzeug; natur

## 1.2.6 Zugentlastung

### 1.2.6.1 Zugentlastungsgehäuse



**Art-Nr.: 734-604**

Zugentlastungsgehäuse; für Feder- und Stiftleisten; 2-teilig; Rastermaß 3,5 mm; 4-polig; lichtgrau

### 1.2.6.2 Zugentlastungsplatte

**Art-Nr.: 734-127**

Zugentlastungsplatte; für Feder- und Stiftleisten; 6 mm breit; 1-teilig; Rastermaß 3,5 mm; lichtgrau

## Handhabungshinweise

### Leiter anschließen

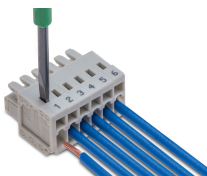

Leiter anschließen – Betätigung des CAGE CLAMP®-Anschlusses mit Schraubendreher (2,5 x 0,4) mm – rechtwinklig zur Leiteranschlussrichtung.



Leiter anschließen – Betätigung des CAGE CLAMP®-Anschlusses mit Schraubendreher (2,5 x 0,4) mm – aus Leiteranschlussrichtung

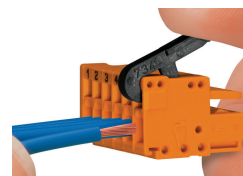

Leiter anschließen – Betätigung des CAGE CLAMP®-Anschlusses mit Betätigungswerkzeug 734-191

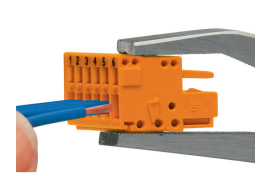

Leiter anschließen – Betätigung des CAGE CLAMP®-Anschlusses mit Betätigungswerkzeug 210-251 oder 210-250

## Kodieren



Kodierung einer Federleiste – Kodiernase (n) abbrechen.

## Prüfen



Prüfen mit Prüfstift  $\varnothing$  1 mm (735-500), für CAGE CLAMP®-Anschluss, Tippkontakt

## Beschriften

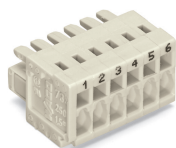

Kennzeichnung durch direkte Bedruckung oder mit selbstklebenden Beschriftungsstreifen.

## Montieren

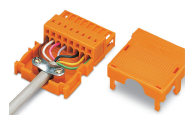

Zugentlastungsgehäuse, für Stift- und Federleisten mit CAGE CLAMP®-Anschluss für die Serie 734