

Datenblatt | Artikelnummer: 733-105

1-Leiter-Federleiste; CAGE CLAMP®; 0,5 mm²; Rastermaß 2,5 mm; 5-polig; 100% fehlsteckgeschützt; 0,50 mm²; lichtgrau

<https://www.wago.com/733-105>



Farbe: ■ lichtgrau

Abbildung ähnlich

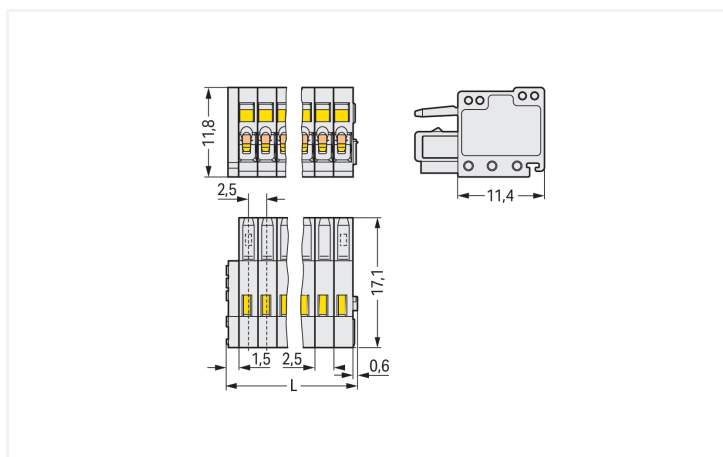
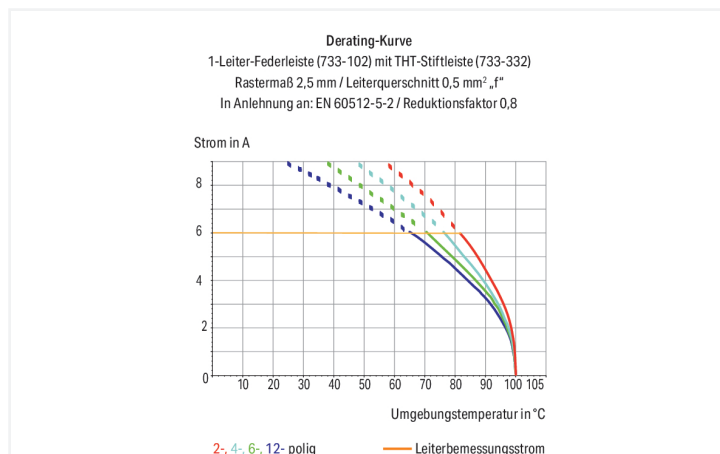

Abmessungen in mm

$L = (\text{Polzahl} \times \text{Rastermaß}) + 2,1 \text{ mm}$

Federleiste/Buchse Serie 733 mit Rastermaß 2,5 mm

Die Federleiste/Buchse mit der Artikelnummer 733-105 ermöglicht eine reibungslose Elektroinstallation. Unsere Leiterplatten-Steckverbinder gewähren Ihnen die größtmögliche Flexibilität bei unterschiedlichen Montagearten. Diese Federleiste/Buchse benötigt für den Leiteranschluss eine Abisolierlänge zwischen 5 und 6 mm. Dieses Produkt ist mit der CAGE CLAMP®-Technologie ausgestattet. Der zuverlässige und wartungsfreie CAGE CLAMP® Universalanschluss bietet die Möglichkeit, alle Arten von Leitern mit einer Käfigzugfeder anzuschließen, ohne, dass eine Vorbehandlung der Leiter erforderlich ist. Das Aufcrimpen von Aderendhülsen kann somit entfallen. In Breite x Höhe x Tiefe sind die Abmessungen (14,6 x 11,8 x 17,1) mm. Diese Federleiste/Buchse ist in Abhängigkeit von der Leiterart für Leiterquerschnitte von 0,08 mm² bis 0,5 mm² geeignet. Die Kontaktoberfläche besteht aus Zinn. Für diese Federleiste/Buchse erfolgt die Betätigung per Betätigungswerkzeug. Das "Multi Connection System" – MCS von WAGO ist das vielfältige Steckverbindersystem mit überzeugenden Lösungen für Ihre Anwendungen.

Hinweise

Sicherheitshinweis
 Das MCS – MULTI CONNECTION SYSTEM – ist gemäß DIN EN 61984 ein Steckverbinder ohne Schaltleistung. Bei bestimmungsgemäßem Gebrauch dürfen diese Steckverbinder nicht spannungsführend oder unter Last gesteckt oder getrennt werden. Steckverbinder sollten in Energieflussrichtung im Leitungszug des Stromkreises derart angebracht sein, dass berührbare Steckerstifte (der Stiftleisten) in nicht gestecktem Zustand nicht unter Spannung stehen.

Varianten:
 Andere Polzahlen
 Vergoldete bzw. partiell vergoldete Kontaktflächen
 Weitere Varianten können über den WAGO Vertrieb angefragt oder ggfs. unter <https://configurator.wago.com> konfiguriert werden.

Elektrische Daten

Bemessungsdaten gemäß	IEC/EN 60664-1		
Überspannungskategorie	III	III	II
Verschmutzungsgrad	3	2	2
Bemessungsspannung	100 V	160 V	320 V
Bemessungsstoßspannung	2,5 kV	2,5 kV	2,5 kV
Bemessungsstrom	6 A	6 A	6 A

Approbationsdaten gemäß	UL 1059		
Use Group	B	C	D
Bemessungsspannung	150 V	-	-
Bemessungsstrom	4 A	-	-

Approbationsdaten gemäß	CSA		
Use Group	B	C	D
Bemessungsspannung	150 V	-	-
Bemessungsstrom	4 A	-	-

Anschlussdaten

Klemmstellen	5
Gesamte Anzahl der Potentiale	5
Anzahl Anschlusstypen	1
Anzahl der Ebenen	1

Anschluss 1	
Anschlussstechnik	CAGE CLAMP®
Betätigungsart	Betätigungswerkzeug
Betätigungsrichtung 1	Betätigung aus Leiteranschlussrichtung
Betätigungsrichtung 2	Betätigung 90° zur Leiteranschlussrichtung
Eindrähtiger Leiter	0,08 ... 0,5 mm ² / 28 ... 20 AWG
Feindrähtiger Leiter	0,08 ... 0,5 mm ² / 28 ... 20 AWG
Feindrähtiger Leiter; mit Aderendhülse mit Kunststoffkragen	0,25 ... 0,34 mm ²
Feindrähtiger Leiter; mit Aderendhülse ohne Kunststoffkragen	0,25 ... 0,34 mm ²
Abisolierlänge	5 ... 6 mm / 0.2 ... 0.24 inch
Polzahl	5
Leiteranschlussrichtung zur Steckrichtung	0°

Geometrische Daten

Rastermaß	2,5 mm / 0.098 inch
Breite	14,6 mm / 0.574 inch
Höhe	11,8 mm / 0.465 inch
Tiefe	17,1 mm / 0.673 inch

Mechanische Daten

variable Kodierung	Ja
Verdrehschutz	Ja

Steckverbindung

Kontaktausführung im Steckverbinderbereich	Federleiste/Buchse
Steckverbinder Anschlussstyp	für Leiter
Fehlsteckschutz	Ja

Werkstoffdaten

Hinweis Werkstoffdaten	Informationen zu Materialangaben finden sie hier
Farbe	lichtgrau
Isolierstoffgruppe	I
Isolierwerkstoff Hauptgehäuse	Polyamid (PA66)
Brennbarkeitsklasse gemäß UL 94	V0
Klemmfederwerkstoff	Chrom-Nickel-Federstahl (CrNi)
Kontaktwerkstoff	Kupferlegierung
Kontaktoberfläche	Zinn
Brandlast	0,042 MJ
Gewicht	2,3 g

Umgebungsbedingungen

Grenztemperaturbereich	-60 ... +100 °C	Umweltprüfungen	
Verarbeitungstemperatur	-35 ... +60 °C		
		Prüfspezifikation Bahnanwendungen – Fahrzeuge – elektronische Betriebsmittel	DIN EN 50155 (VDE 0115-200):2022-06
		Prüfdurchführung Bahnanwendungen –Betriebsmittel von Bahnfahrzeugen– Prüfungen für Schwingen und Schocken	DIN EN 61373 (VDE 0115-0106):2011-04
		Spektrum/Einbauort	Lebensdauerprüfung Kategorie 1, Klasse A/B
		Funktionsprüfung mit rauschförmigen Schwingen	Prüfung nach Pkt. 8 der Norm bestanden
		Frequenz	f ₁ = 5 Hz bis f ₂ = 150 Hz
		Beschleunigung	0,101g (höchster Prüfpegel bei allen Achsen verwendet)
		Prüfdauer je Achse	10 Min.
		Prüfrichtungen	X-, Y- und Z-Achse
		Überwachung auf Kontaktstörungen/ Kontaktunterbrechungen	Bestanden
		Spannungsfallmessung vor und nach jeder Achse	Bestanden
		Simulierte Lebensdauerprüfung durch erhöhte Pegel des rauschförmigen Schwingens	Prüfung nach Pkt. 9 der Norm bestanden
		Frequenz	f ₁ = 5 Hz bis f ₂ = 150 Hz
		Beschleunigung	0,572g (höchster Prüfpegel bei allen Achsen verwendet)
		Prüfdauer je Achse	5 Std.
		Prüfrichtungen	X-, Y- und Z-Achse
		Erweiterter Prüfumfang: Überwachung auf Kontaktstörungen/Kontaktunterbrechungen	Bestanden
		Erweiterter Prüfumfang: Spannungsfallmessung vor und nach jeder Achse	Bestanden
		Schockprüfung	Prüfung nach Pkt. 10 der Norm bestanden

Umweltprüfungen	
Schockform	Halbsinus
Beschleunigung	5g (höchster Prüfpegel bei allen Achsen verwendet)
Schockdauer	30 ms
Anzahl der Schocks Achse	3 pos. und 3 neg.
Prüfrichtungen	X-, Y- und Z-Achse
Erweiterter Prüfumfang: Überwachung auf Kontaktstörungen/Kontaktunterbrechungen	Bestanden
Erweiterter Prüfumfang: Spannungsfallmessung vor und nach jeder Achse	Bestanden
Schwing- und Schockbeanspruchung für Betriebsmittel von Bahnfahrzeugen	Bestanden

Kaufmännische Daten	
Produktgruppe	3 (MULTISTECKERSYSTEM)
VPE (UVPE)	100 St.
Verpackungsart	Karton
Ursprungsland	DE
GTIN	4044918294034
Zolltarifnummer	85366990990

Produktklassifikation	
UNSPSC	39121409
eCl@ss 10.0	27-44-03-09
eCl@ss 9.0	27-44-03-09
ETIM 9.0	EC002638
ETIM 8.0	EC002638
ECCN	NO US CLASSIFICATION

Environmental Product Compliance	
RoHS Compliance Status	Compliant, No Exemption

Zulassungen / Zertifikate

Allgemeine Zulassungen



Zulassung	Norm	Zertifikatsname
CCA DEKRA Certification B.V.	EN 61984	2169534.01
CCA DEKRA Certification B.V.	IEC 61984	NL-31141
CSA DEKRA Certification B.V.	C22.2	1465035
UL UL International Germany GmbH	UL 1977	E45171
UL Underwriters Laboratories Inc.	UL 1059	E45172

Konformitäts- und Herstellererklärungen



Zulassung	Norm	Zertifikatsname
Railway WAGO GmbH & Co. KG	-	Railway Ready

Zulassungen für Schifffahrt



Zulassung	Norm	Zertifikatsname
ABS American Bureau of Ship- ping	-	24-0095975-PDA
DNV DNV GL SE	-	TAE000016Z
LR Lloyds Register	IEC 61984	96/20035 (E5)
PRS Polski Rejestr Statków	-	TE/1095/880590/23

Downloads

Environmental Product Compliance

Compliance Search
Environmental Product Compliance 733-105

Dokumentation

Weitere Informationen
Technischer Anhang 03.04.2019 pdf 3566.70 KB

CAD/CAE-Daten

CAD Daten
2D/3D Modelle 733-105

CAE Daten
EPLAN Data Portal 733-105
ZUKEN Portal 733-105

1 Passende Produkte

1.1 Systemgegenstück

1.1.1 Stiftleiste/Stecker

<p>Art-Nr.: 733-205 1-Leiter-Stiftleiste; CAGE CLAMP®; 0,5 mm²; Rastermaß 2,5 mm; 5-polig; 100% fehlsteckgeschützt; 0,50 mm²; lichtgrau</p>	<p>Art-Nr.: 733-205/033-000 1-Leiter-Stiftleiste; CAGE CLAMP®; 0,5 mm²; Rastermaß 2,5 mm; 5-polig; 100% fehlsteckgeschützt; Zugentlastungsplatte; 0,50 mm²; lichtgrau</p>	<p>Art-Nr.: 733-365/105-604/997-406 THR-Stiftleiste; Lötstift 0,8 x 0,8 mm; abgewinkelt; 100% fehlsteckgeschützt; im Gurt; Rastermaß 2,5 mm; 5-polig; schwarz</p>	<p>Art-Nr.: 733-365/105-604 THR-Stiftleiste; Lötstift 0,8 x 0,8 mm; abgewinkelt; 100% fehlsteckgeschützt; Rastermaß 2,5 mm; 5-polig; schwarz</p>
<p>Art-Nr.: 733-335/105-604/997-446 THR-Stiftleiste; Lötstift 0,8 x 0,8 mm; gerade; 100% fehlsteckgeschützt; im Gurt; Rastermaß 2,5 mm; 5-polig; schwarz</p>	<p>Art-Nr.: 733-335/105-604 THR-Stiftleiste; Lötstift 0,8 x 0,8 mm; gerade; 100% fehlsteckgeschützt; Rastermaß 2,5 mm; 5-polig; schwarz</p>	<p>Art-Nr.: 733-365 THT-Stiftleiste; Lötstift 0,8 x 0,8 mm; abgewinkelt; 100% fehlsteckgeschützt; Rastermaß 2,5 mm; 5-polig; lichtgrau</p>	<p>Art-Nr.: 733-335 THT-Stiftleiste; Lötstift 0,8 x 0,8 mm; gerade; 100% fehlsteckgeschützt; Rastermaß 2,5 mm; 5-polig; lichtgrau</p>

1.2 Optionales Zubehör

1.2.1 Aderendhülse

1.2.1.1 Aderendhülse



Art-Nr.: 216-301

Aderendhülse; Hülse für 0,25 mm² / AWG 24; mit Kunststoffkragen; galvanisch verzinkt; gelb



Art-Nr.: 216-321

Aderendhülse; Hülse für 0,25 mm² / AWG 24; mit Kunststoffkragen; galvanisch verzinkt; gelb



Art-Nr.: 216-151

Aderendhülse; Hülse für 0,25 mm² / AWG 24; ohne Kunststoffkragen; galvanisch verzinkt



Art-Nr.: 216-131

Aderendhülse; Hülse für 0,25 mm² / AWG 24; ohne Kunststoffkragen; galvanisch verzinkt; silberfarben



Art-Nr.: 216-302

Aderendhülse; Hülse für 0,34 mm² / AWG 22; mit Kunststoffkragen; galvanisch verzinkt; helltürkis



Art-Nr.: 216-322

Aderendhülse; Hülse für 0,34 mm² / AWG 22; mit Kunststoffkragen; galvanisch verzinkt; helltürkis



Art-Nr.: 216-132

Aderendhülse; Hülse für 0,34 mm² / AWG 24; ohne Kunststoffkragen; galvanisch verzinkt



Art-Nr.: 216-152

Aderendhülse; Hülse für 0,34 mm² / AWG 24; ohne Kunststoffkragen; galvanisch verzinkt

1.2.2 Beschriftung

1.2.2.1 Beschriftungsstreifen



Art-Nr.: 210-331/250-202

Beschriftungsstreifen; als Bogen DIN A4; bedruckt; 1-16 (400x); Streifenhöhe 2,3 mm; Streifenlänge 182 mm; Aufdruck waagrecht; Selbstklebend; weiß



Art-Nr.: 210-331/250-207

Beschriftungsstreifen; als Bogen DIN A4; bedruckt; 1-48 (100x); Streifenhöhe 2,3 mm; Streifenlänge 182 mm; Aufdruck waagrecht; Selbstklebend; weiß



Art-Nr.: 210-331/250-204

Beschriftungsstreifen; als Bogen DIN A4; bedruckt; 17-32 (400x); Streifenhöhe 2,3 mm; Streifenlänge 182 mm; Aufdruck waagrecht; Selbstklebend; weiß



Art-Nr.: 210-331/250-206

Beschriftungsstreifen; als Bogen DIN A4; bedruckt; 33-48 (400x); Streifenhöhe 2,3 mm; Streifenlänge 182 mm; Aufdruck waagrecht; Selbstklebend; weiß

1.2.3 Prüfen und Messen

1.2.3.1 Prüfzubehör



Art-Nr.: 735-500

WAGO Prüfstift; Ø 1 mm; 30 V AC / 60 V DC; CAT0; 1 A; 6 mm unisoliert; Prüfleitung zum Anlöten bis 0,5mm²

1.2.4 Werkzeug

1.2.4.1 Betätigungswerkzeug



Art-Nr.: 733-191

Betätigungswerkzeug; aus Isolierwerkstoff; 1-fach; lose; gelb



Art-Nr.: 733-130

Betätigungswerkzeug; aus Isolierwerkstoff; 1-fach; lose; weiß



Art-Nr.: 233-332

Betätigungswerkzeug; aus Isolierwerkstoff; weiß



Art-Nr.: 210-251

Betätigungswerkzeug; für MCS MICRO und MINI mit CAGE CLAMP® - Anschluss; gelb



Art-Nr.: 233-335

Betätigungswerkzeug; grün



Art-Nr.: 233-331

Betätigungswerkzeug; isoliert; gelb



Art-Nr.: 210-719

Betätigungswerkzeug; Klinge 2,5 x 0,4 mm; mit teilisoliertem Schaft

1.2.5 Zugentlastung

1.2.5.1 Zugentlastungsplatte

Art-Nr.: 734-128

Zugentlastungsplatte; für Feder- und Stiftleisten; 12,5 mm breit; 1-teilig; Rastermaß 3,5 mm; lichtgrau

Handhabungshinweise

Fehlsteckschutz

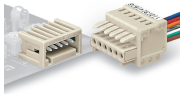

Stift- und Federleisten – 100 % fehlsteckgeschützt.
Nur polzahlgleiche Stift- und Federleisten können miteinander gesteckt werden.

Leiter anschließen



Leiter anschließen – mit Schraubendreher (2,5 x 0,4) mm. Betätigung rechtwinklig zur Leiteranschlussrichtung

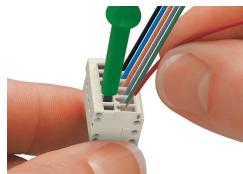

Leiter anschließen – Betätigung mit Schraubendreher (233-335) aus Leiteranschlussrichtung.

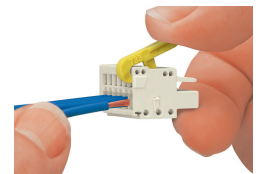
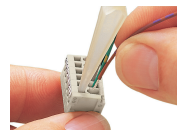

Leiter anschließen – mit Betätigungswerkzeug 733-191.

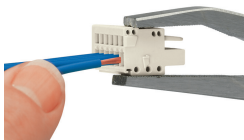

Leiter anschließen – mit Betätigungswerkzeug 210-251.

Kodieren



Kodierung einer Federleiste – Kodiernase (n) abbrechen.

Beschriften

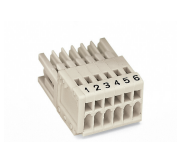

Zugentlastung

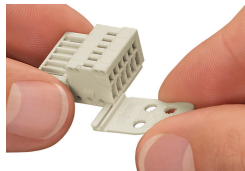

Zugentlastungsplatten für kundenseitige
oder werkseitige Montage

Prüfen



Prüfen mit Prüfstift \varnothing 1 mm, Bestellnr.
735-500,
Tippkontakt.