

Installation and Operating Instructions

AC/DC Power Supply: REDIN240

Other applicable document: Important Safety Information

©RECOM Power GmbH. The information contained in this instructions and accompanying drawings are the intellectual property of RECOM Power GmbH. This manual can change without prior notice.

EN

General information

For your own safety, read the safety information before installing the power supply and putting it into operation. Keep these instructions and the safety information as an important part of the product. Pass them on to any subsequent owner. For support and additional information, please visit www.recom-power.com.

Required knowledge and responsibility areas of the user/operator

- This device may only be installed and put in operation by qualified personnel.
- There are no user-serviceable parts inside. Do not modify or repair the unit.
- Check the power supply for visible defects before each use
- The power supply may only be operated within the specified technical specifications

Incorrect operation and improper installation can endanger your safety.

State of the art

The power supply is tested in accordance with the following standards:

- CE (EMC, RoHS2, LVD)
- UL
- UKCA



Intended use

The unit is suitable for supply voltages in the range of 90-264VAC. Do not use in wet locations or in areas where moisture or condensation can be expected. All units have input fuses for device protection (not externally access-able). The internal input fuse must not be replaced by the user. The unit is output short circuit, over voltage, over load and over temperature protected. The unit requires a Protective Earth connection for safety.

Installing the Power Supply

⚠ WARNING Electrical danger due to improper or faulty installation of the power supply unit!

- Can cause serious injury, burns or death.
- > Follow the following RECOM step-by-step instructions
 - > Do not make any changes to the power supply
 - > Device is an open type equipment and intended to be installed in a suitable enclosure.
 - > Indoor use only
 - > Contact RECOM Techsupport if you have problems

To install the power supply, proceed as follows:

Step	Description
1	Before any installation or maintenance work, disconnect and lock-off the mains supply for at least 5 minute and secure it against accidental reconnection.
2	The mounting guidelines can be found in Fig. 2
3	Allow adequate ventilation to prevent overheating. Operation under continuous high temperature may reduce lifetime or over temperature protection will be triggered. Refer to Fig. 3
4	When connecting the PSU to an AC input voltage, first connect the earth ground wire to the terminal block, then connect N and L.
5	Ensure that all of the strands of each wire enter the Terminal connection and the screw terminals are securely fastened to prevent poor contact. The use of ferrule terminations is recommended if stranded wires are used. Refer to Fig. 4.
6	When disconnecting the Power Supply Unit from the AC input voltage, first disconnect the wires N and L, then disconnect the earth ground wire from the terminal block.
7	Any usage which does not comply with the specifications may decrease the performance or damage the device.

Putting the Power Supply into operation

- ⓘ Important!** Before applying power, ensure that the rated output current and voltage of the power supply meet the requirements of the application.

Derating

See derating graph below at Fig. 5

Safe operation of the Power Supply

Operate the power supply only according to the conditions and the ambient temperatures listed in the **Specifications**.

The power supply should:

- not be operated if defective
- not be operated under full load without sufficient cooling
- be installed in a controlled environment compliant with pollution degree 2 (PD2)

Faults and troubleshooting

Depending on degree of protection (mechanism), the device restarts automatic after fault condition is removed.

Liability and warranty

RECOM Power GmbH assumes no responsibility and no liability for damages if:

- the power supply is used for purposes not listed in the **Intended use** section
- the power supply is operated outside of specification
- the power supply is modified in any way
- the power supply is improperly installed
- the power supply is operated in a defective condition
- the power supply is exposed to corrosive chemicals or gases
- the documentation is not kept up to date

Dismantling and disposing of the Power Supply

- Disconnect the power supply
- Uninstall the power supply

♻ The EG WEEE (Waste Electrical and Electronic Equipment) Directive applies to this product. Always dispose of packaging material and electrical devices or components via authorized collection or disposal points, not in household waste.

Mitgeltendes Dokument: Wichtige Sicherheitsinformationen

©RECOM Power GmbH. Die in dieser Anleitung enthaltenen Informationen und beigelegten Zeichnungen sind geistiges Eigentum der RECOM Power GmbH. Diese Anleitung kann ohne Vorankündigung geändert werden.

Installations- und Betriebsanleitung: AC/DC Netzgerät: REDIN240

Gültig für: REDIN240-12, REDIN240-24, REDIN240-48

Allgemeines

Zu Ihrer eigenen Sicherheit lesen Sie auch die Sicherheitsinformation, bevor sie das Netzgerätes installieren und in Betrieb nehmen. Bewahren Sie diese Anleitung und die Sicherheitsinformationen als wichtigen Bestandteil des Produktes auf. Geben Sie die Anleitung an nachfolgende Besitzer weiter. Weiterführende Informationen finden Sie unter www.recom-power.com.

Vorausgesetzte Kenntnisse und Verantwortungsbereich der Bediener/Anwender

- Dieses Gerät darf ausschließlich von qualifiziertem Fachpersonal installiert und in Betrieb genommen werden.
- Das Gerät beinhaltet keine zu wartenden Teile. Führen Sie keine Änderungen oder Reparaturversuche durch.
- Vor jeder Inbetriebnahme des Netzgerätes ist dieses auf offensichtliche Mängel überprüfen.
- Das Betreiben dieses Netzgerätes ist nur mit den festgelegten, technischen Spezifikationen erlaubt.

Fehlbedienung und falsche Installation können Ihre Sicherheit gefährden.

Stand der Technik

Das Netzgerät ist nach folgenden Standards zertifiziert:

- CE (EMC, RoHS2, LVD)
- UL
- UKCA



Bestimmungsgemäße Verwendung

Das Netzgerät eignet sich für Netzspannungen im Bereich von 90-264VAC. Das Netzgerät muss in einem Schrank oder Raum (Innenraum ohne Kondensation) installiert werden, der relativ frei von leitenden Schmutzstoffen ist. Das Gerät verfügt über eine interne Sicherung. Die interne Sicherung darf nicht vom Anwender ausgetauscht werden. Das Netzgerät ist gegen Überlastung, Überhitzung und Kurzschluss geschützt. Das Netzgerät erfordert aus Sicherheitsgründen eine Schutzleiteranschluss.

Installation des Netzgerätes

⚠ WARNING Elektrische Gefahr durch unsachgemäße oder fehlerhafte Installation des Netzgerätes!

- Kann zu schweren Verletzungen, Verbrennungen oder Tod führen.
- > Befolgen Sie die folgende Schritt für Schritt Beschreibung
 - > Das Gerät ist ein offenes Gerät und muss in einem geeigneten Gehäuse installiert werden
 - > Nur für Innenräume geeignet
 - > Nehmen Sie keine Änderungen am Netzgerät vor
 - > Wenden Sie sich bei Problemen an den RECOM Techsupport

Um das Netzgerät zu installieren, gehen Sie wie folgt vor:

Schritt	Beschreibung
1	Nachdem das Gerät von allen Spannungsquellen getrennt wurde liegt über einen Zeitraum von 5 Minuten noch gefährliche Spannung an dem Gerät an.
2	Die Montageanweisungen entnehmen sie in Abb. 2
3	Achten Sie auf ausreichende Belüftung, um eine Überhitzung des Gerätes zu vermeiden! Zu hohe Betriebstemperaturen verringern die Lebensdauer! Siehe Abb. 3
4	Beim Anschluss des Netzteils an eine Eingangsspannung, schließen Sie zuerst den Schutzleiter an die Schraubklemme an, danach N und L.
5	Vergewissern Sie sich, dass alle Litzen der einzelnen Kabel in den Klemmenanschluss eingeführt und die Schraubklemmen sicher befestigt sind, um einen schlechten Kontakt zu vermeiden. Bei Verwendung von flexiblen Kabeln wird die Verwendung von Aderendhülsen empfohlen. Siehe Fig. 4
6	Wenn Sie das Netzgerät von der Eingangsspannung trennen, lösen Sie zuerst die Kabel N und L und anschließend den Schutzleiter von den Schraubklemmen.
7	Eine Montage, welche stark von den Spezifikationen abweicht, kann den zuverlässigen Betrieb beeinflussen.

Inbetriebnahme des Netzgerätes

- ⓘ Wichtig!** Stellen Sie vor dem Anschließen der Leistung sicher, dass der Nennausgangsstrom und die Nennspannung des Netzteils den Anforderungen der Anwendung entsprechen.

Temperaturverhalten

Siehe Temperaturverhalten unten Abb. 5

Sicherer Betrieb des Netzgerätes

Betreiben Sie das Netzgerät nur unter jenen Bedingungen und Umgebungstemperaturen, welche in den „**Spezifikationen**“ angeführt sind. Folgendes ist zu beachten:

- nicht in defektem Zustand betreiben
- unter Vollast nur mit ausreichender Kühlung betreiben
- Installationen nur in einer kontrollierten Umgebung Verschmutzungsgrad 2 (PD2) durchführen

Fehler und Fehlerbehebung

Je nach Schutzartmechanismus startet das Gerät nach Fehlerbehebung automatisch.

Haftung und Gewährleistung

RECOM Power GmbH übernimmt keine Haftung und keine Gewähr für Schäden, wenn:

- das Netzgerät für andere Zwecke eingesetzt wird, als es unter „**Bestimmungsgemäße Verwendung**“ beschrieben wurde
- durch unsachgemäße Bedienung Schaden entsteht
- Änderungen am Netzgerät durchgeführt wurden
- das Netzgerät unsachgemäß installiert wird
- das Netzgerät in defektem Zustand betrieben wird
- das Netzgerät chemischen Einflüssen ausgesetzt wird
- Dokumente nicht aktuell gehalten werden

Demontage und Entsorgung des Netzgerätes

- Versorgungsspannung abschalten
- Vom Netz trennen

♻ Das Produkt entspricht dem EG WEEE Elektro- und Elektronikgeräteregulierung. Entsorgen Sie das Verpackungsmaterial und die Elektrogeräte und deren Komponenten immer über die hierfür autorisierten Sammelstellen oder Entsorgungsbetriebe. Nicht über den Hausmüll entsorgen.

Instructions de montage et d'utilisation

Alimentation électrique CA/CC Powerline

Modèle: REDIIN240

©RECOM Power GmbH. Les informations contenues dans ces instructions et les schémas joints en annexe sont la propriété intellectuelle de RECOM Power GmbH. Ces instructions peuvent être modifiées sans notification préalable.

Autre document applicable : Consignes de sécurité importantes

Informations générales

Pour votre propre sécurité, veuillez lire les consignes de sécurité avant l'installation et la mise en service de l'alimentation électrique. Conservez ces instructions et les consignes de sécurité car elles font partie intégrante du produit. Remettez-les aux propriétaires suivants. Pour tout complément d'information, veuillez consulter le site www.recom-power.com

Connaissances requises et domaines de responsabilité de l'utilisateur/opérateur

- Cet appareil peut uniquement être installé et mis en service par des personnes qualifiées
- L'équipement contient des pièces ne pouvant pas être réparées par l'utilisateur. Il est interdit de modifier ou d'essayer de réparer l'alimentation électrique.
- Contrôler si l'alimentation électrique présente des défauts visibles avant chaque utilisation.
- L'utilisation de l'alimentation électrique est uniquement autorisée avec les spécifications techniques définies.

Toute utilisation incorrecte et tout montage inapproprié peuvent mettre en danger votre sécurité.

État de la technique

L'alimentation électrique a été testée conformément aux normes suivantes

- CE (EMC, RoHS2, LVD)
- UL
- UKCA



Utilisation prévue

L'unité est adaptée pour des tensions d'alimentation comprises entre 90 et 264 VAC. Ne pas utiliser dans des endroits humides ou dans des zones où l'humidité ou la condensation est attendue. Toutes les unités sont équipées de fusibles d'entrée pour la protection de l'appareil (non accessibles de l'extérieur). Le fusible d'entrée interne ne doit pas être remplacé par l'utilisateur. L'unité est protégée contre les courts-circuits en sortie, les surtensions, les surcharges et les températures excessives. L'unité nécessite une connexion à la Terre de protection pour des raisons de sécurité.

Installation de l'alimentation électrique

AVERTISSEMENT Risque d'électrocution, d'incendie, de blessures et danger de mort.

- Peut entraîner des blessures graves, des brûlures ou la mort.
- > Suivez les instructions RECOM étape par étape suivantes.
 - > Ne faites aucune modification à l'alimentation électrique.
 - > Le dispositif est un équipement ouvert et doit être installé dans un boîtier approprié.
 - > Utilisation en intérieur uniquement.
- Contactez le support technique de RECOM en cas de problème.

Pour installer l'alimentation électrique, procédez comme suit :

Étape	Description
1	Avant toute opération d'installation ou de maintenance, déconnectez et verrouillez l'alimentation secteur pendant au moins 5 minutes et protégez-la contre une reconnexion accidentelle.
2	Les directives de montage se trouvent dans la figure 2.
3	Assurez une ventilation adéquate pour éviter la surchauffe. Le fonctionnement à des températures élevées en continu peut réduire la durée de vie ou déclencher la protection contre la surchauffe. Reportez-vous à la figure 3.
4	Lorsque vous raccordez l'unité d'alimentation à une tension d'entrée CA, commencez par connecter le fil de mise à la terre à la borne, puis connectez N et L.
5	Assurez-vous que toutes les brins de chaque fil entrent dans la connexion de la borne et que les bornes à vis sont solidement serrées pour éviter un mauvais contact. L'utilisation de terminaisons à cosses est recommandée si des fils multibras sont utilisés. Reportez-vous à la figure 4.
6	Lorsque vous déconnectez l'unité d'alimentation de la tension d'entrée CA, commencez par déconnecter les fils N et L, puis déconnectez le fil de mise à la terre de la borne.
7	Toute utilisation ne respectant pas les spécifications peut réduire les performances ou endommager l'appareil.

Mise en service de l'alimentation électrique

- Important!** À vérifier avant la mise en service: le courant et la tension de sortie doivent répondre aux exigences requises.

Derating

Voir le derating ci-dessous (fig. 5).

Fonctionnement sûr de l'alimentation électrique

L'alimentation électrique doit uniquement être utilisée dans les conditions et aux températures ambiantes indiquées dans les **spécifications**.

L'alimentation électrique

- ne doit pas être utilisée dans un état défectueux
- ne doit pas être utilisée à pleine charge sans refroidissement suffisant
- doit être installée dans un environnement contrôlé correspondant au degré de pollution 2 (PD2)

Erreurs et résolution des problèmes

Selon le degré (mécanisme) de protection, l'appareil redémarre automatiquement dès que l'erreur a été supprimée.

Responsabilité et garantie

RECOM Power GmbH décline toute responsabilité et n'accorde aucune garantie pour les dommages si:

- L'alimentation électrique est utilisée dans d'autres buts que ceux indiqués dans la partie Utilisation prévue
- L'alimentation électrique est utilisée sans prendre en compte les spécifications
- L'alimentation électrique est modifiée de quelque façon que ce soit
- L'alimentation électrique est installée de façon inappropriée
- L'alimentation électrique est utilisée alors qu'elle est défectueuse
- L'alimentation électrique est exposée à des produits chimiques ou des gaz corrosifs
- A documentation n'est pas tenue à jour

Démontage et mise au rebut de l'alimentation électrique

- Déconnecter l'alimentation électrique
- Désinstaller le bloc d'alimentation



La directive européenne DEEE (déchets d'équipements électriques et électroniques) s'applique à ce produit. Toujours éliminer le matériel d'emballage et les appareils ou composants dans les déchetteries ou les points de collecte correspondants. Ne pas les jeter avec les ordures ménagères.

Technical Data	Technische Daten	Données techniques	REDIIN240-12	REDIIN240-24	REDIIN240-48
At 115/230VAC, full load forced air cooling, 25°C, with 5 minute warm-up time unless otherwise stated	Bei 115/230VAC, Vollast, Zwangsbelüftung, 25°C, nach 5 Minuten Aufwärmzeit, wenn nicht anders angegeben	Avec 115/230VAC, pleine charge, refroidissement par air forcé, 25 °C, avec un temps de préchauffage de 5 minutes, sauf indication contraire		240W	
nom. Output Power – continuous	nom. Ausgangsleistung - dauerhaft	Puissance de sortie nom. - continu			
Output Voltage (Factory Setting)	Ausgangsspannung (Werkseinstellung)	Tension de sortie (réglage en usine)	12VDC	24VDC	48VDC
Output Current	Ausgangsstrom	Courant de sortie	20A	10A	5A
Efficiency	Wirkungsgrad	Efficacité	86.5%	90%	90.5%
Nominal Voltage Range	Nominaler Eingangsspannungsbereich	Plage de tension d'entrée nominale	50-60Hz, 100-240VAC		
Operating Range	Betriebsbereich	Plage de fonctionnement	47Hz - 63Hz, 90-264VAC		
Input Current	Eingangstrom	Courant d'entrée	2.5A @115VAC / 1.3A @230VAC		
Inrush Current (cold start)	Einschaltspitzenstrom (Kaltstart)	Courant d'appel	40A @230VAC cold start		
Hold Up Time	Pufferzeit	Temps de marge	20ms @115VAC/230VAC		
Short Circuit Protection	Kurzschlusschutz	Protection contre les courts-circuits	hiccup mode, auto recovery / Hiccup-Modus, Automatischer Neustart / Mode « hiccup », récupération automatique		
Overload Protection (Fig. 6)	Überstromschutz (Abb. 6)	Protection contre la surintensité (Fig. 6)	105% - 150% of rated load current, auto recovery / 105% - 150% vom nominalen Ausgangsstrom, Automatischer Neustart / De 105 % à 150 % du courant de charge nominal, récupération automatique		
Over Temperature Protection	Übertemperaturschutz	Protection contre la sur température	latch off / speichernd abschaltend / mémorisant désactivant		
DC OK LED (Fig. 1)	DC OK LED (Abb. 1)	Témoin DC OK (Fig. 1)	green light, displays correct function of the output / grünes Licht signalisiert die korrekte Funktion des Ausgangs/ La lumière verte indique le bon fonctionnement de la sortie In case of error, no LED lights up / Im Fehlerfall, leuchtet keine LED / en cas d'erreur, aucune LED ne s'allume		
Output Voltage Adjust (Trimming)	Einstellbarer Ausgangsspannungsbereich	Plage de tension de sortie réglable	10.8 - 13.2VDC	21.6 - 26.4VDC	43.2 - 52.8VDC
Operating Temperature (Fig. 5)	Betriebstemperatur (Abb. 5)	Température de fonctionnement (Fig. 5)	-30°C to +70°C (with derating, Fig. 1 / mit Leistungsreduzierung, Abb. 1 / Avec réduction de puissance Fig. 1)		
Storage Conditions	Lagerbedingungen	Conditions de stockage	-40°C to +85°C, 10% - 95% RH max / relative Luftfeuchte / humidité relative		
Operating Humidity	Betriebsluftfeuchtigkeit	Humidité de fonctionnement	20% - 90% RH max.		
Operating Altitude	Betriebshöhe	Altitude de fonctionnement	5000m		
Pollution Degree	Verschmutzungsgrad	Degré de pollution	PD2		
Dimensions / Weight	Abmessungen / Gewicht	Dimensions / Poids	123.6 x 40 x 116.8mm / 620g typ.		
Safety Approvals	Sicherheitszulassungen	Agréments de sécurité	IEC/EN62368-1, UL61010-1, CSA/CAN-C22.2 No. 61010-1		

Installation and Operating Instructions

AC/DC Power Supply: REDIN240

Other applicable document:
Important Safety Information

©RECOM Power GmbH. The information contained in this instructions and accompanying drawings are the intellectual property of RECOM Power GmbH. This manual can change without prior notice.

Fig. 1: Mechanical Dimension / Abb. 1: Mechanische Dimensionen [mm] / Fig. 1: Dimensions mécaniques [mm]

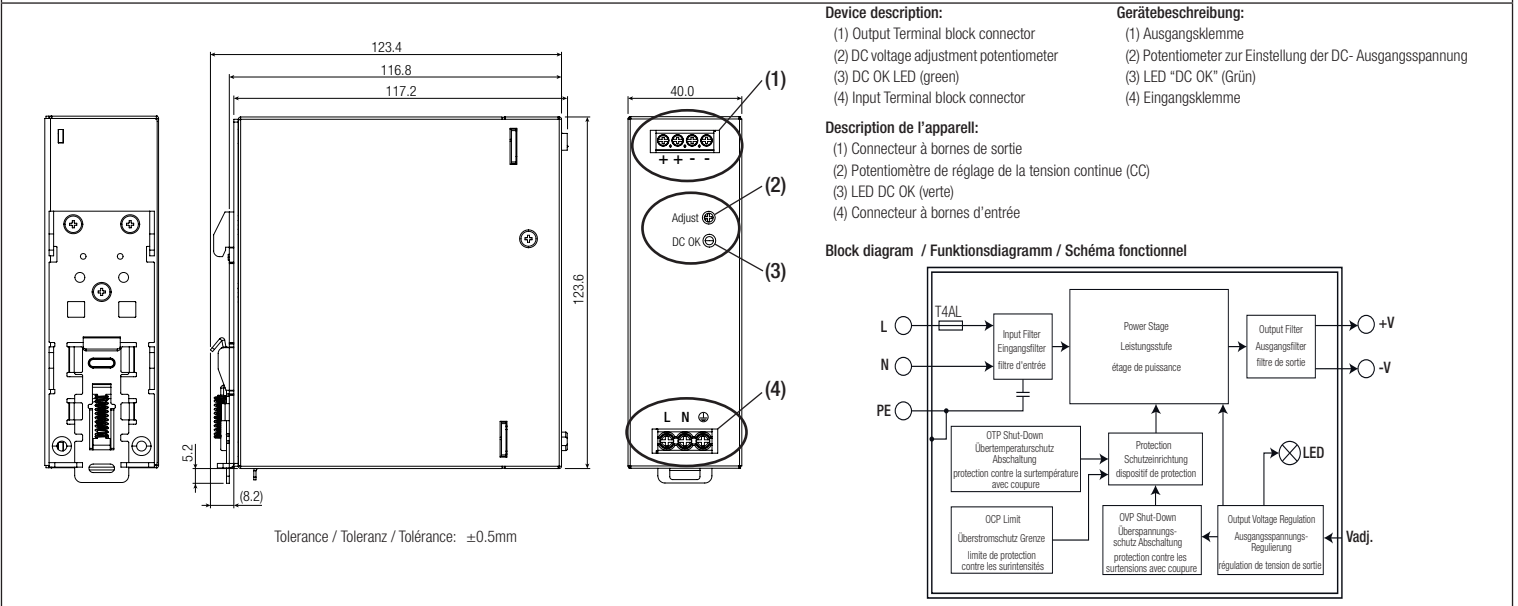
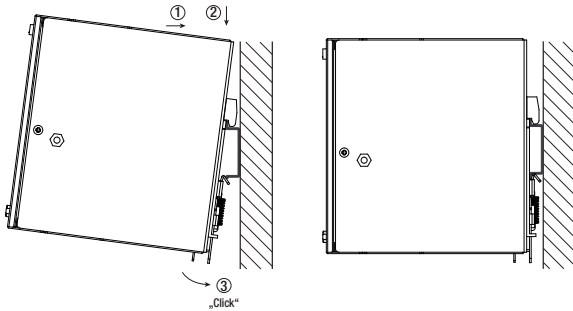

Fig. 2: Mounting / Abb. 2: Montage / Fig. 2: Montage

The power supply unit can be mounted on 35mm DIN rails in accordance with EN60715. Each device arrives prepared for installation. Das Netzteil kann auf einer 35mm DIN-Schiene gemäß EN60715 montiert werden. Jedes Gerät wird Installationsfertig geliefert. L'unité d'alimentation peut être montée sur des rails DIN de 35 mm conformément à la norme EN60715. Chaque appareil est prêt pour l'installation à son arrivée.

Fig. 2.1: Mounting / Abb. 2.1: Montage / Fig. 2.1: Montage



Mounting, refer to Fig. 2.1:

- Place the device on the DIN rail with a slight upward tilt. As shown in Fig. 5.1, snap the device into the DIN rail.
- Now tilt the device downward until it reaches the lower part of the DIN rail.
- Press the lower part of the device firmly against the rail until the device locks into position on the DIN rail.
To make sure it is securely locked in place, give the device a gentle shake.

Montage, siehe Abb. 2.1

- Kippen Sie das Gerät leicht nach oben und setzen Sie es auf die DIN-Schiene auf. Einrasten des Geräts in DIN-Schiene, wie in Abb. 5.1 dargestellt.
- Kippen Sie das Gerät jetzt wieder nach unten bis zum Anschlag am unteren Teil der Schiene.
- Drücken Sie den unteren Teil des Gerätes so fest gegen die Schiene bis das Gerät auf der Schiene einrastet. Rütteln Sie leicht am Gerät, um zu überprüfen, ob es korrekt eingerastet ist.

Montage, reportez-vous à la Fig. 2.1 :

- Placez l'appareil sur le rail DIN en le penchant légèrement vers le haut. Comme indiqué dans la Fig. 5.1, clipsez l'appareil sur le rail DIN.
- Inclinez maintenant l'appareil vers le bas jusqu'à ce qu'il atteigne la partie inférieure du rail DIN.
- Appuyez fermement sur la partie inférieure de l'appareil contre le rail jusqu'à ce qu'il se verrouille en place sur le rail DIN. Pour vous assurer qu'il est solidement verrouillé en place, secouez doucement l'appareil

Fig. 2.2: Releasing / Abb. 2.2: Demontage / Fig. 2.2: Démontage

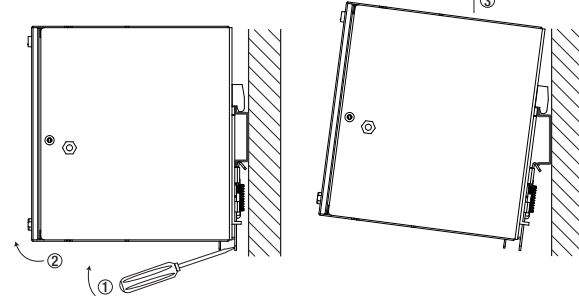

To release refer to Fig 2.2:

- Pull the DIN rail latch by using a screwdriver OUT of the device and HOLD it.
- Tilt the bottom of the device OUT.
- Pull the device away from the DIN rail by pushing it up.

Zur Demontage, siehe Abb. 2.2:

- Ziehen Sie mittels Schraubendreher die Hutschiennenverriegelung AUS dem Gerät und HALTEN sie diese.
- Kippen Sie die Unterseite des Geräts nach AUSSEN.
- Ziehen Sie das Gerät von der Hutschiene weg, indem Sie es nach oben drücken.

Pour démontage, suivez la Fig. 2.2 :

- Tirez le loquet du rail DIN à l'aide d'un tournevis HORS de l'appareil et MAINTENEZ-le.
- Inclinez la partie inférieure de l'appareil vers L'EXTÉRIEUR.
- Éloignez l'appareil du rail DIN en le poussant vers le haut.

Fig. 3: Installation Instructions / Abb. 3: Einbauvorschriften / Fig. 3: Instructions d'installation

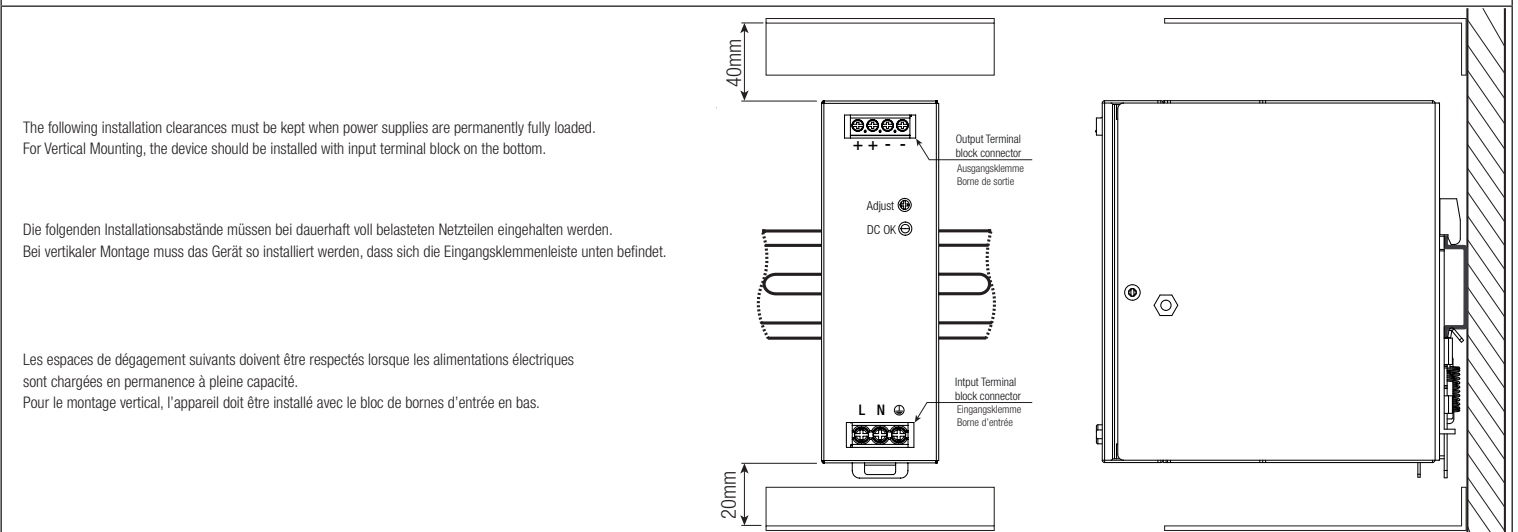

Installation and Operating Instructions

AC/DC Power Supply: REDIN240

Other applicable document:
Important Safety Information

©RECOM Power GmbH. The information contained in this instructions and accompanying drawings are the intellectual property of RECOM Power GmbH. This manual can change without prior notice.

Fig. 4: Connection / Abb. 4: Anschluss / Fig. 4: Connection



Use flexible (stranded wire) or solid cables with the following wire cross-section, refer to Fig. 4.1.
Ferrules are required for flexible cables.
Use copper conductors designed for an operating temperature of at least 105°C.

To secure reliable and shock proof connections, the stripping length should be 7 mm., refer to Fig. 4.2
Ensure that the wires are fully inserted into the connecting terminals. Refer to Fig. 4.3

The screw terminals must be securely fastened and all wire strands inserted into the terminals to ensure safe and maximum contact.

Es wird empfohlen, flexible (Litze) oder massive Kabel mit folgendem Querschnitt, siehe Abb. 4.1
Für flexible Kabel sind Aderendhülsen erforderlich.
Verwenden Sie Kupferleiter, die für eine Betriebstemperatur von mindestens 105°C ausgelegt sind.

Um sichere und stoßfeste Anschlüsse gewährleisten zu können, sollte die Abisolierlänge 7 mm betragen. Siehe Abb. 4.2
Sorgen Sie dafür, dass die Kabel vollständig in die Anschlussklemmen eingeführt werden. Siehe Abb. 4.3

Die Schraubklemmen müssen sicher befestigt und alle Drahtlitzen in die Klemmen eingeführt sein, um einen sicheren und maximalen Kontakt sicherzustellen.

Utilisez des câbles flexibles (câbles multibras) ou des câbles solides avec la section de câble suivante, reportez-vous à la Fig. 4.1. Des coses sont nécessaires pour les câbles flexibles. Utilisez des conducteurs en cuivre conçus pour une température de fonctionnement d'au moins 105 °C.

Pour des connexions fiables et anti-chocs, la longueur de dénudage doit être de 7 mm, voir la Fig. 4.2. Assurez-vous que les fils sont entièrement insérés dans les bornes de raccordement, voir la Fig. 4.3.

Les bornes à vis doivent être solidement serrées, et tous les brins des fils doivent être insérés dans les bornes pour garantir un contact sûr et maximal.

Fig. 4.2 / Abb. 4.2

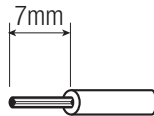

Fig. 4.1

Terminal block	Input Terminal (4)	Output Terminal (1)
Wire cross section	18-12 AWG 0.8 - 3.3mm ²	18-12 AWG 0.8 - 3.3mm ²
Recommended tightening torque	0.6-0.8Nm	0.4Nm
Wire stripping length	7mm	
Screwdriver (cross)	PH1	

Abb. 4.1

Schraubklemme	Eingangsklemme (4)	Ausgangsklemme (1)
Leitungsquerschnitt	18-12 AWG 0.8 - 3.3mm ²	18-12 AWG 0.8 - 3.3mm ²
Empfohlener Anzugmoment	0.6-0.8Nm	0.4Nm
Abisolierlänge	7mm	
Schraubendreher (Kreuz)	PH1	

Fig. 4.1

bornes à vis	borne d'entrée (4)	borne de sortie (1)
section de câble	18-12 AWG 0.8 - 3.3mm ²	18-12 AWG 0.8 - 3.3mm ²
couple de serrage recommandé	0.6-0.8Nm	0.4Nm
longueur de dénudage	7mm	
tournevis à tête cruciforme	PH1	

Fig. 4.3 / Abb. 4.3

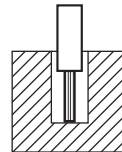
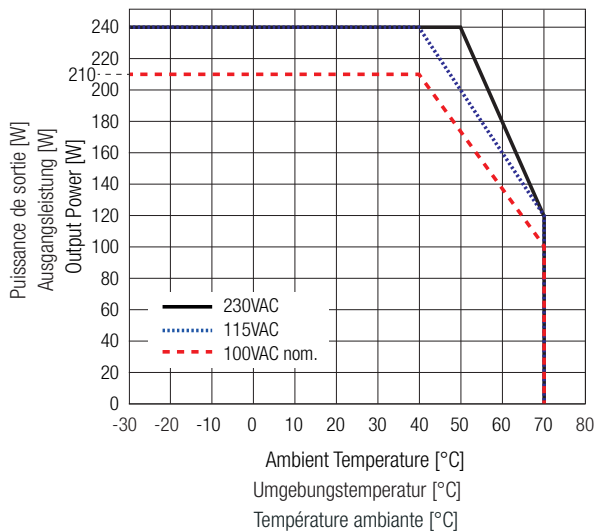

Fig. 5: Derating Graph / Abb. 5: Temperaturverhalten / Fig. 5: Comportement thermique



Cold start capability -40°C; between -40°C and -30°C may exceed limits. Guaranteed start up above -30°C

Kaltstart= -40°C, zwischen -40°C und -30°C können Grenzwerte überschritten werden. Garantierter Start bei über -30°C

Capacité de démarrage à froid -40°C ; entre -40°C et -30°C, les limites peuvent être dépassées.
Démarrage garanti au-dessus de -30°C.

Fig. 6: Over Current Protection / Abb. 6: Überstromschutz ausgangsseitig / Fig. 6: Protection contre les courant

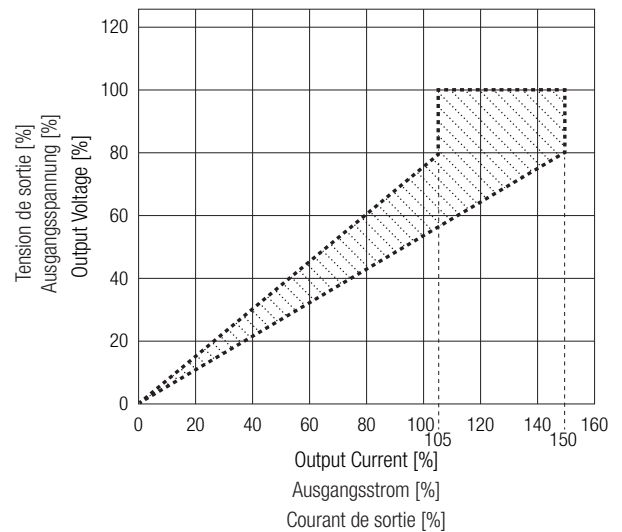

The unit operates in constant voltage mode within its rated load range. When exceeding the maximum current rating by 105% to 150% of its nominal rating the unit enters into a limited-current mode which drives the output voltage to approximately 80% of its nominal set point. Further increased load leading the units into a hiccup mode with automated restart.

Das Gerät arbeitet im Konstantspannungsmodus innerhalb seines Nennlastbereichs. Bei Überschreitung des maximalen Nennstroms um 105% bis 150% des Nennstroms geht das Gerät in einen Strombegrenzungsmodus über, der die Ausgangsspannung auf ca. 80% des Nennsollwerts abfallen lässt. Eine weitere Erhöhung der Last führt die Geräte in einen Hiccup-Modus mit automatischem Neustart.

L'unité fonctionne en mode de tension constante dans sa plage de charge nominale. Lorsque la charge dépasse la valeur maximale de courant de 105 % à 150 % de sa valeur nominale, l'unité passe en mode de courant limité, ce qui fait chuter la tension de sortie à environ 80 % de son point de réglage nominal. Si la charge continue d'augmenter, l'unité entre en mode de coup par coup avec redémarrage automatique.









Installation and Operating Instructions

AC/DC Power Supply: REDIN240

Other applicable document: Important Safety Information

©RECOM Power GmbH. The information contained in this instructions and accompanying drawings are the intellectual property of RECOM Power GmbH. This manual can change without prior notice.

Fig. 7: Product printing symbol and safety mark description / Abb. 7: Beschreibung der Symbole und Sicherheitszeichen des Produktetikettes / Fig. 7: Description des symboles et des signes de sécurité de l'étiquette du produit

Symbol	Description / Beschreibung / Description
	This product bears the marking required by Directives 2014/30/EU and 2014/35/EU. With the CE mark, RECOM declares that the product complies with the essential requirements and directives of the European regulations. Dieses Produkt ist mit der nach Richtlinie 2014/30/EU und 2014/35/EU vorgeschriebenen Kennzeichnung versehen: Mit dem CE Zeichen erklärt RECOM, dass das Produkt die grundlegenden Anforderungen und Richtlinien der europäischen Bestimmungen erfüllt. Ce produit est marqué conformément aux directives 2014/30/UE et 2014/35/UE : Par le marquage CE, RECOM déclare que le produit est conforme aux exigences fondamentales et aux directives des réglementations européennes.
	This product bears the marking required by UK Regulations, including Electromagnetic Compatibility Regulations 2016 (similar to EU-EMC), Electrical Equipment (Safety) Regulations 2016 (similar to EU-LVD) and Restriction of the Use of Certain Hazardous Substances in Electrical and Electronic Equipment Regulations 2012 (similar to EU-RoHS2). With the UKCA mark, RECOM declares that the product complies with the essential requirements and regulations of UK statutory instruments. Dieses Produkt ist mit der nach UK-Regulierungen, beinhaltet Electromagnetic Compatibility Regulations 2016 (ähnlich zu EU-EMC), Electrical Equipment (Safety) Regulations 2016 (ähnlich zu EU-LVD) and Restriction of the Use of Certain Hazardous Substances in Electrical and Electronic Equipment Regulations 2012 (ähnlich zu EU-RoHS2) vorgeschriebenen Kennzeichnung versehen: Mit dem UKCA Zeichen erklärt RECOM, dass das Produkt die grundlegenden Anforderungen und Regulierungen der UK Bestimmungen erfüllt. Ce produit est marqué conformément aux réglementations du Royaume-Uni, notamment les Règlements sur la compatibilité électromagnétique 2016 (similaires à l'UE-CEM), les Règlements sur l'équipement électrique (sécurité) 2016 (similaires à l'UE-LVD) et les Règlements sur la restriction de l'utilisation de certaines substances dangereuses dans l'équipement électrique et électronique 2012 (similaires à l'UE-RoHS2). Avec la marque UKCA, RECOM déclare que le produit est conforme aux exigences essentielles et aux réglementations des textes législatifs du Royaume-Uni.
	Read instruction before use! Anleitung vor Gebrauch lesen! Lisez les instructions avant utilisation!
	Danger due to hot surfaces -Touching under operating can cause burns. Gefahr durch heiße Oberflächen -Berührungen während des Betriebs können Verbrennungen verursachen. Danger dû aux surfaces chaudes - Le contact pendant le fonctionnement peut causer des brûlures.
	Caution = Documentation must be consulted in all cases where this symbol is marked. Vorsicht = Die Dokumentation muss in allen Fällen konsultiert werden, in denen dieses Symbol gekennzeichnet ist. Attention = La documentation doit être consultée dans tous les cas où ce symbole est marqué.
	UL Recognized Component Mark, this indicates compliance with both Canadian and U.S. requirements. UL anerkannte Komponenten Marke, dies zeigt die Übereinstimmung mit den kanadischen und US-amerikanischen Anforderungen an. Marque de Composant Reconnu UL, ceci indique la conformité aux exigences à la fois canadiennes et américaines.
	UL Listed Product Mark, this indicates compliance with both Canadian and U.S. requirements. UL gelistetes Produkt Marke, dies zeigt die Übereinstimmung mit den kanadischen und US-amerikanischen Anforderungen an. Marque de Produit Certifié UL, ceci indique la conformité aux exigences à la fois canadiennes et américaines.
	The EG WEEE (Waste Electrical and Electronic Equipment) Directive applies to this product. Always dispose of packaging material and electrical devices or components via authorized collection or disposal points, not in household waste. Das Produkt entspricht dem EG WEEE Elektro- und Elektronikgerätegesetz. Entsorgen Sie das Verpackungsmaterial und die Elektrogeräte und deren Komponenten immer über die hierfür autorisierten Sammelstellen oder Entsorgungsbetriebe! Nicht über den Hausmüll entsorgen! La directive DEEE (Déchets d'Équipements Électriques et Électroniques) de l'UE s'applique à ce produit. Éliminez toujours les matériaux d'emballage, les dispositifs électriques ou les composants par le biais de points de collecte ou d'élimination autorisés, et non dans les déchets ménagers.
	RECOM Power Trademark RECOM Power Markenzeichen Marque déposée RECOM Power