

Farbe: ■ weiß

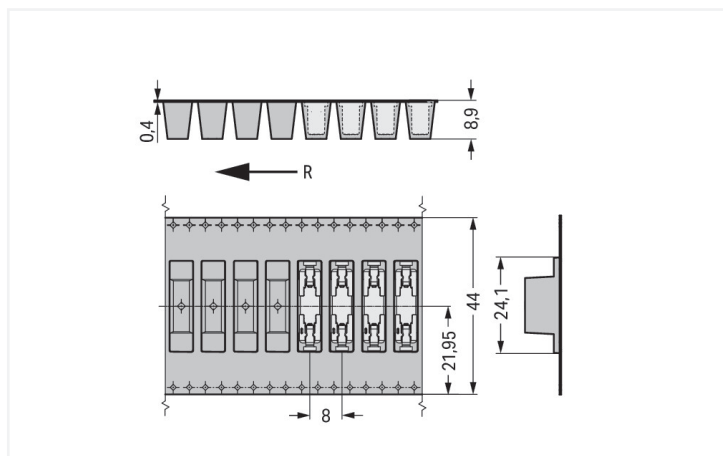

Abmessungen in mm
R = Zuführungsrichtung

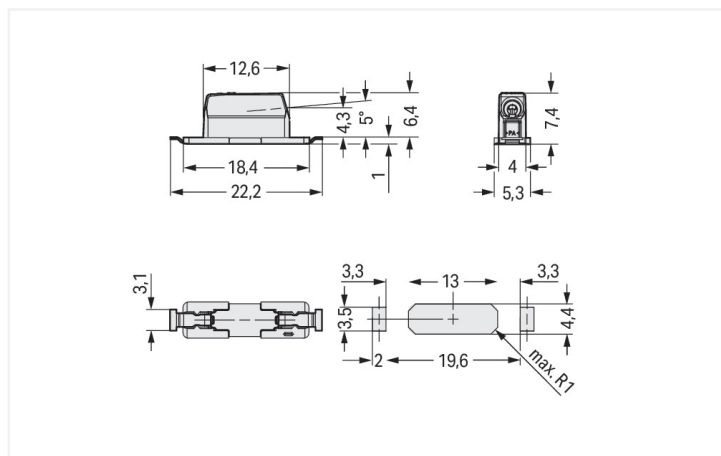

Abmessungen in mm

Leiterplattenklemme Serie 2070 mit Push-in CAGE CLAMP®

Bei dieser Leiterplattenklemme (Artikelnummer 2070-521/998-406) steht ein einfacher und zuverlässiger Anschluss im Vordergrund. Setzen Sie beim Design-In Ihres Gerätes auf zuverlässige Sicherheit: Mit Leiterplattenklemmen erhalten Sie vielseitige Verwendungsmöglichkeiten. Für den Leiteranschluss werden bei dieser Leiterplattenklemme Abisolierlängen von 8 bis 10 mm benötigt. Dieses Produkt verwendet die Push-in CAGE CLAMP®-Technologie. Push-in CAGE CLAMP® ist der wartungsfreie Universalanschluss für alle Leiterarten mit dem Zusatznutzen des direkten Steckens: Push-in. Starre Leiter sowie feindrähtige Leiter mit Aderendhülse können ohne Werkzeug direkt gesteckt werden. Eine Vorbehandlung der Leiter, z.B. durch das Aufcrimpen von Aderendhülsen, ist nicht erforderlich. Die Maße betragen in Breite x Höhe x Tiefe (5,3 x 7,45 x 22,2) mm. In Abhängigkeit von der Leiterart ist diese Leiterplattenklemme für Leiterquerschnitte von 0,2 mm² bis 0,75 mm² gemacht. Die Oberfläche der Kontakte besteht aus Zinn. Durch ein Betätigungswerkzeug wird diese Leiterplattenklemme betätigt. Die Verlotung der SMD-Leiterplattenklemme erfolgt mittels Reflow-Lötverfahren. Der Leiter wird zur Platine im 0°-Winkel eingeführt.

Hinweise

Hinweis

Abhängig von den im Reflow-Prozess verwendeten Löttemperaturen und -zeiten können sich Farbabweichungen ergeben, die aber keinen Einfluss auf die Funktion haben.

Varianten:

Spulendurchmesser der Gurtverpackung 381 mm
Weitere Varianten können über den WAGO Vertrieb angefragt oder ggfs. unter <https://configurator.wago.com> konfiguriert werden.

Elektrische Daten

Bemessungsdaten	Elektrische Daten für Leiterplat- tentyp FR4		
Bemessungsdaten gemäß	IEC/EN 60664-1	IEC/EN 60664-1	IEC/EN 60664-1
Überspannungskategorie	III	III	II
Verschmutzungsgrad	3	2	2
Bemessungsspannung	320 V	320 V	630 V
Bemessungsstoßspannung	4 kV	4 kV	4 kV
Bemessungsstrom	9 A	9 A	9 A

Bemessungsdaten	Elektrische Daten für Metallkern- Leiterplatten		
Bemessungsdaten gemäß	IEC/EN 60664-1	IEC/EN 60664-1	IEC/EN 60664-1
Überspannungskategorie	III	III	II
Verschmutzungsgrad	3	2	2
Bemessungsspannung	200 V	320 V	500 V
Bemessungsstoßspannung	4 kV	4 kV	4 kV
Bemessungsstrom	9 A	9 A	9 A

Bemessungsdaten

Approbationsdaten gemäß	UL 1977
Bemessungsspannung	600 V
Bemessungsstrom	9 A

Anschlussdaten

Klemmstellen	1
Gesamte Anzahl der Potentiale	1
Anzahl Anschlusstypen	1
Anzahl der Ebenen	1

Anschluss 1	
Anschlusstechnik	Push-in CAGE CLAMP®
Betätigungsart	Betätigungswerkzeug
Eindrähtiger Leiter	0,2 ... 0,75 mm ² / 24 ... 18 AWG
Feindrähtiger Leiter	0,2 ... 0,75 mm ² / 24 ... 18 AWG
Abisolierlänge	8 ... 10 mm / 0.31 ... 0.39 inch
Leiteranschlussrichtung zur Leiterplatte	0°
Polzahl	1

Geometrische Daten

Rastermaß	6,5 mm / 0.256 inch
Breite	5,3 mm / 0.209 inch
Höhe	7,45 mm / 0.293 inch
Tiefe	22,2 mm / 0.874 inch
Spulendurchmesser der Gurtverpackung	330 mm
Gurtbreite	44 mm
Leiterplattendicke max.	2,4 mm

Mechanische Daten

Aufdruck	+
Bauform	mit Deckel
Montageart	Through-Board

Leiterplattenkontaktierung

Leiterplattenkontaktierung	SMD
Lötstifanordnung	über die gesamte Klemmenleiste in Reihe
Anzahl der Lötstifte pro Potential	2

Werkstoffdaten

Hinweis Werkstoffdaten	Informationen zu Materialangaben finden sie hier
Farbe	weiß
Isolierstoffgruppe	I
Isolierwerkstoff Hauptgehäuse	Polyphthalamid (PPA GF)
Brennbarkeitsklasse gemäß UL 94	V0
Kontaktwerkstoff	Kupferlegierung
Kontaktoberfläche	Zinn
Brandlast	0,011 MJ
Gewicht	0,6 g

Umgebungsbedingungen

Grenztemperaturbereich	-60 ... +105 °C
------------------------	-----------------

Umweltprüfungen

Prüfspezifikation Bahnanwendungen – Fahrzeuge – elektronische Betriebsmittel	DIN EN 50155 (VDE 0115-200):2022-06
Prüfdurchführung Bahnanwendungen –Betriebsmittel von Bahnfahrzeugen– Prüfungen für Schwingen und Schocken	DIN EN 61373 (VDE 0115-0106):2011-04
Spektrum/Einbauort	Lebensdauerprüfung Kategorie 1, Klasse A/B
Funktionsprüfung mit rauschförmigen Schwingen	Prüfung nach Pkt. 8 der Norm bestanden
Frequenz	$f_1 = 5 \text{ Hz}$ bis $f_2 = 150 \text{ Hz}$
Beschleunigung	0,101g (höchster Prüfpegel bei allen Achsen verwendet)
Prüfdauer je Achse	10 Min.
Prüfrichtungen	X-, Y- und Z-Achse
Überwachung auf Kontaktstörungen/ Kontaktunterbrechungen	Bestanden
Spannungsfallmessung vor und nach jeder Achse	Bestanden
Simulierte Lebensdauerprüfung durch erhöhte Pegel des rauschförmigen Schwingens	Prüfung nach Pkt. 9 der Norm bestanden
Frequenz	$f_1 = 5 \text{ Hz}$ bis $f_2 = 150 \text{ Hz}$
Beschleunigung	0,572g (höchster Prüfpegel bei allen Achsen verwendet)
Prüfdauer je Achse	5 Std.
Prüfrichtungen	X-, Y- und Z-Achse
Erweiterter Prüfumfang: Überwachung auf Kontaktstörungen/Kontaktunterbrechungen	Bestanden
Erweiterter Prüfumfang: Spannungsfallmessung vor und nach jeder Achse	Bestanden
Schockprüfung	Prüfung nach Pkt. 10 der Norm bestanden
Schockform	Halbsinus
Beschleunigung	5g (höchster Prüfpegel bei allen Achsen verwendet)
Schockdauer	30 ms
Anzahl der Schocks Achse	3 pos. und 3 neg.
Prüfrichtungen	X-, Y- und Z-Achse
Erweiterter Prüfumfang: Überwachung auf Kontaktstörungen/Kontaktunterbrechungen	Bestanden
Erweiterter Prüfumfang: Spannungsfallmessung vor und nach jeder Achse	Bestanden
Schwing- und Schockbeanspruchung für Betriebsmittel von Bahnfahrzeugen	Bestanden

Kaufmännische Daten	
VPE (UVPE)	4770 (954) St.
Verpackungsart	Karton
Ursprungsland	CH
GTIN	4055143645140
Zolltarifnummer	85369010000

Produktklassifikation	
UNSPSC	39121409
eCl@ss 10.0	27-14-11-06
eCl@ss 9.0	27-14-11-06
ETIM 9.0	EC001284
ETIM 8.0	EC001284
ECCN	NO US CLASSIFICATION

Environmental Product Compliance	
RoHS Compliance Status	Compliant, No Exemption

Zulassungen / Zertifikate

Allgemeine Zulassungen



Zulassung	Norm	Zertifikatsname
CB DEKRA Certification B.V.	IEC 60998	NL-57652
CB DEKRA Certification B.V.	EN 60998	NL-57653
KEMA/KEUR DEKRA Certification B.V.	EN 60998	71-107967
KEMA/KEUR DEKRA Certification B.V.	EN 60947-7-4	71-107965
UR Underwriters Laboratories Inc.	UL 1977	E45171

Konformitäts- und Herstellererklärungen



Zulassung	Norm	Zertifikatsname
EU-Declaration of Conformity WAGO GmbH & Co. KG	-	-
Railway WAGO GmbH & Co. KG	-	Z00004398.000
UK-Declaration of Conformity WAGO GmbH & Co. KG	-	-

Downloads

Environmental Product Compliance

Compliance Search
Environmental Product Compliance 2070-521/998-406



Dokumentation

Weitere Informationen

Technischer Anhang	03.04.2019	pdf 3566.70 KB	↓
--------------------	------------	-------------------	-------------------

CAD/CAE-Daten

CAD Daten

2D/3D Modelle 2070-521/998-406	↓
-----------------------------------	-------------------

CAE Daten

ZUKEN Portal 2070-521/998-406	↓
----------------------------------	-------------------

PCB Design

Symbol and Footprint via SamacSys 2070-521/998-406	↓
--	-------------------

Symbol and Footprint via Ultra Librarian 2070-521/998-406	↓
---	-------------------

1 Passende Produkte

1.1 Optionales Zubehör

1.1.1 Werkzeug

1.1.1.1 Betätigungswerkzeug



Art-Nr.: 2070-400

Betätigungswerkzeug; aus Isolierwerkstoff; grün

Handhabungshinweise

Leiter anschließen

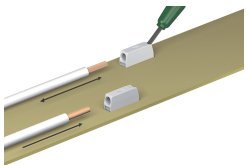

Feindrähtige Leiter anschließen und Leiter lösen mit Betätigungswerkzeug. Eindrängige Leiter können auch direkt gesteckt werden.

Leiter lösen

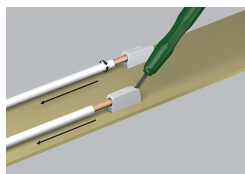

Eindrähtige Leiter lösen mit Betätigungswerkzeug oder durch Drehen und Ziehen.

Montieren

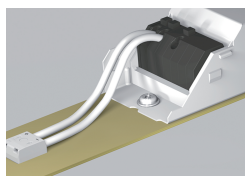

Die SMD-Leiterplattenklemmen der Serie 2070 ermöglichen die Verlagerung der Verdrahtung auf die Rückseite des Moduls.

Anwendung

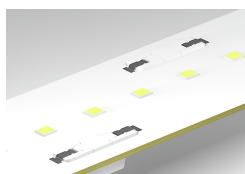

Die Varianten mit Deckel vereinfachen den Bestückungsprozess durch eine mittige Ansaugfläche und minimieren zusätzlich die Schattenbildung.

Anwendung

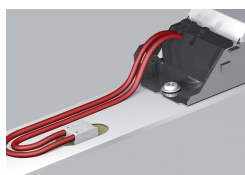

Die Varianten mit Bedruckung ermöglichen eine eindeutige Polkennzeichnung auf der Rückseite des Moduls.