

Offener Sicherungshalter, 5 x 20 mm, THT, SMT, THR, IEC 60335-1

new



OGN für THR



OGN für THT



OGN für SMT



OGN für SMT für erhöhte Löttemperatur mit Goldkontakten

500 VAC · 4 W/16 A (VDE) · 500 VAC/VDC · 16 A (UL/CSA)

Siehe unten:  
[Zulassungen und Konformitäten](#)

### Beschreibung

- Für Geräte im unbeaufsichtigten Betrieb
- Erfüllt verschärfte Glühdrahtbeständigkeit gemäss IEC 60335-1
- Alternativ: Version vorbestückt [PAT]

### Alleinstellungsmerkmale

- Verfügbar für all ihre Montagefälle in THT, SMT und THR
- Geeignet für vollautomatische PCB Bestückung (SMT und THR)
- Reflow beständig und kleine Bauhöhe (SMT und THR)
- Erhältlich mit Sicherung und Abdeckhaube vorbestückt (nur SMT)

### Anwendungen

- Haushaltsgeräte
- Industrieelektronik
- Steuerungselektronik

### Referenzen

Alternativ: Version vorbestückt [OGN vorbestückt](#)  
 Sicherungshalter zu [FSF 5x20](#); [FST 5x20](#); [FTT 5x20](#); [SPT 5x20](#)

### Weblinks

[PDF-Datenblatt](#), [HTML-Datenblatt](#), [Allgemeine Produktinformation](#), [Distributor-Stock-Check](#), [Zubehör](#), [Detailanfrage zu Typ](#), [Microsite](#)

### Technische Daten

Berührungsschutz Kategorie	PC1
Sicherungseinsatz	5 x 20 mm
Montage	Leiterplatte
Befestigung	Schraub/Niet/THT/SMT
Klemme	Löt THT, Löt SMT, Löt THR
Nennspannung	500 VAC (VDE), 500 VAC/VDC (UL/CSA)
Nennstrom	10/16 A (VDE), 16 A (UL/CSA)
Nennleistungsaufnahme IEC	4 W / 16 A @ Tu 23 °C 4 W / 10 A mit schwarzer Abdeckhaube 2.5 W / 10 A mit transparenter Abdeckhaube, siehe Derating-Kurven
Schutzgrad	IP20 (mit Abdeckhaube)
Schutzklasse	Geeignet für Geräte der Schutzklasse I gemäss IEC 61140
Zulässige Umgebungstemp.	-40 °C bis 85 °C
Klimakategorie	40/085/21 gemäss IEC 60068-1
Material: Sockel	Thermoplast UL 94V-0
Material: Abdeckung	Thermoplast UL 94V-0
Material: Anschlüsse	Kupferlegierung, verzinkt oder vergoldet
Einzelgewicht	1.7 g
Lagerbedingungen	0 °C bis 60 °C, max. 70% r.F.
Stempelung	 Typ, Prüfzeichen

Lötverfahren	Welle und Reflow <a href="#">Lötprofil</a>
Lötbarkeit	Reflow: 245 - 260 °C +0/-5 °C / max. 30 sec gemäss JEDEC J-STD-020E Welle: 245 °C / 3 sec gemäss IEC 60068-2-20, Test Ta, Methode 1
Lötwärmebeständigkeit	260 °C / 10 sec gemäss IEC 60068-2-20, Test Tb, Methode 1
Nässe-/Widerstandstest	MSL1, J-STD-020
Kontaktwiderstand	≤ 10 mΩ bei 100 mA gemäss IEC 60127-6
Spannungsfestigkeit	> 3 kV zwischen spannungsführenden Teilen (50 Hz: 1 min)
Stossspannungsfestigkeit	> 4 kV zwischen spannungsführenden Teilen
Isolationswiderstand	≥ 10 MΩ (500 VDC: 1 min)
Überspannungskategorie	III gemäss IEC 60664-1
Verschmutzungsgrad	3 gemäss IEC 60664-1

### Zulassungen und Konformitäten

Detaillierte Informationen zu Zulassungen, Normanforderungen, Verwendungshinweisen und Prüfdetails finden Sie in [Details über Zulassungen](#)

SCHURTER Produkte sind grundsätzlich für den Einsatz im industriellen Umfeld ausgelegt. Sie verfügen über Zulassungen unabhängiger Prüfstellen gemäss nationaler und internationaler Normen.

Produkte mit spezifischen Eigenschaften und Anforderungen wie sie etwa im Bereich Automotive nach IATF 16949, der Medizintechnik gemäss ISO 13485 oder in der Luft- und Raumfahrt gefordert werden, können ausschliesslich mit kundenspezifischen, individuellen Vereinbarungen durch SCHURTER angeboten werden.

### Zulassungen



Durch das Zulassungszeichen bescheinigen die Prüfstellen die Einhaltung der sicherheitstechnischen Anforderungen, die an elektronische Produkte gestellt werden.

Zulassung Referenztyp: OGN

Zulassungslogo	Zertifikat	Zulassungsstelle	Beschreibung
	VDE Zulassungen	VDE	VDE Ausweisnummer: 40045404
	UL Zulassungen	UL	UR Ausweisnummer: E39328



### Produktnormen

Produktnormen, welche referenziert werden

Organisation	Design	Norm	Beschreibung
	Ausgelegt gemäss	IEC 60127-6	Geräteschutzsicherungen - Teil 6: G-Sicherungshalter für G-Sicherungseinsätze
	Ausgelegt gemäss	UL 4248-1	Industrielle Regeleinrichtungen
	Ausgelegt gemäss	CSA C22.2 no. 4248.1	Industrielle Regeleinrichtungen





### Anwendungsnormen

Anwendungsnormen, in welchen die Produkte entsprechend verwendet werden können

Organisation	Design	Norm	Beschreibung
	Geeignet für Anwendungen gemäss	IEC/UL 62368-1	Einrichtungen für Audio/Video-, Informations- und Kommunikationstechnik - Teil 1: Sicherheitsanforderungen
	Geeignet für Anwendungen gemäss	IEC 60335-1	Sicherheit elektrischer Geräte für den Hausgebrauch und ähnliche Zwecke. Erfüllt die Anforderungen für Geräte in unbeaufsichtigtem Betrieb. Dies beinhaltet die verschärften Glühdrahtanforderungen nach IEC 60695-2-11 oder -12 & -13.

### Konformitäten

Das Produkt ist konform mit folgenden Richtlinien

Identifikation	Details	Aussteller	Beschreibung
	<a href="#">CE-Konformitätserklärung</a>	SCHURTER AG	Die CE-Kennzeichnung erklärt, dass das Produkt gemäss der EU-Vordnung 765/2008 den geltenden Anforderungen genügt, die in den Harmonisierungsrechtsvorschriften der Gemeinschaft über ihre Anbringung festgelegt sind.
	<a href="#">UKCA-Konformitätserklärung</a>	SCHURTER AG	Die UKCA-Kennzeichnung erklärt, dass das Produkt gemäss dem Britischen Amendment zur Verordnung (EC) 765/2008 den geltenden Anforderungen genügt.
	RoHS	SCHURTER AG	Richtlinie RoHS 2011/65/EU, Ergänzung (EU) 2015/863
	China RoHS	SCHURTER AG	Das Gesetz SJ/T 11363-2006 (China RoHS) ist seit dem 1. März 2007 in Kraft. Ähnlich wie bei der EU-Richtlinie RoHS.
	REACH	SCHURTER AG	Am 1. Juni 2007 trat die Verordnung (EG) Nr. 1907/2006 zur Registrierung, Bewertung, Zulassung und Beschränkung chemischer Stoffe 1 (kurz: "REACH") in Kraft.
	<a href="#">White Paper Glühdrahtprüfung</a>	SCHURTER AG	Erfüllt die Anforderungen von IEC 60335-1 für Geräte in unbeaufsichtigtem Betrieb. Dies beinhaltet die verschärften Glühdrahtanforderungen nach IEC 60695-2-11 oder -12 & -13.

### Dimension [mm]

THR Variante

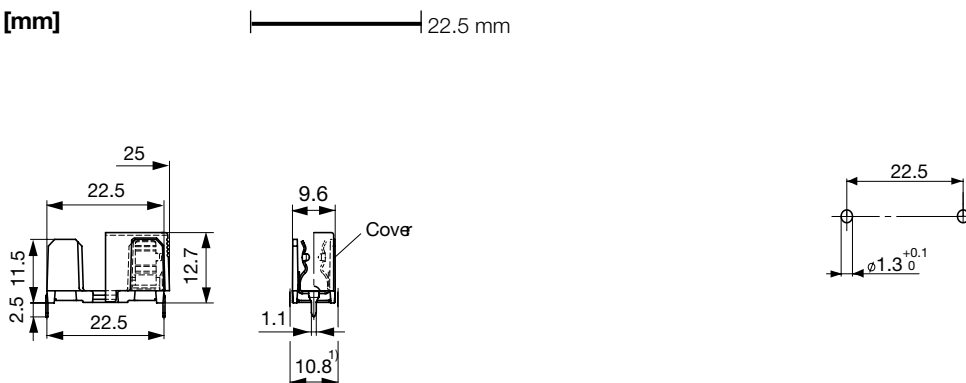

Bohrplan

1) Einbaumass

SMT Variante

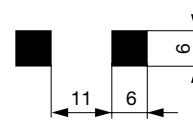
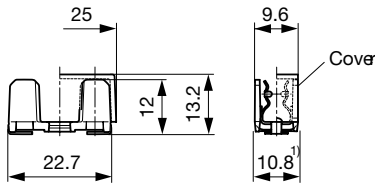

Lötflächen

1) Einbaumass  
 THT Variante

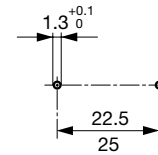
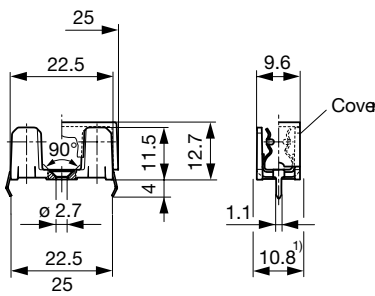

Bohrplan

1) Einbaumass

Derating Kurven

Mit transparenter Abdeckung

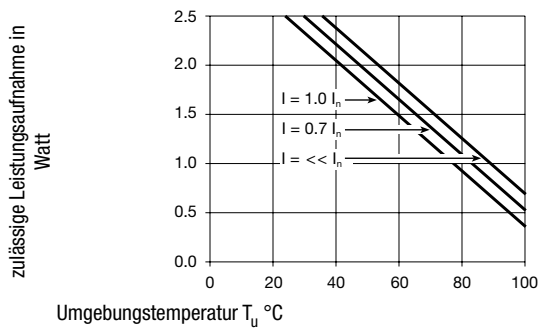

Mit schwarzer Abdeckung oder ohne Abdeckung

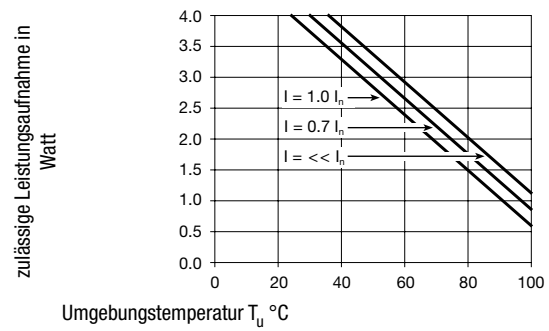

Nummernschlüssel

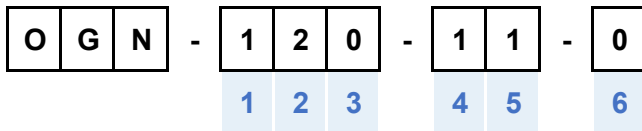

<b>Montageart</b>			<b>1</b>
Leiterplatten - THT	=		1
Leiterplatten - SMT Standard	=		2
Leiterplatten - SMT high-reflow	=		3
<b>Anschluss</b>			<b>2</b>
Löt, geknickt imperial 22.5 mm	=		2
Löt, geknickt metrisch 25 mm	=		4
Löt, SMT	=		5
Löt, THR imperial 22.5 mm	=		6
<b>Kontaktmaterial</b>			<b>3</b>
Standard	=		0
<b>Kontaktoberfläche</b>			<b>4</b>
Verzinkt	=		1
Vergoldet	=		3
<b>Sockelfarbe</b>			<b>5</b>
Schwarz	=		1
<b>Variante</b>			<b>6</b>
Standard	=		0

Alle Varianten

Ausführung	Abstand der Anschlüsse	Beschichtung	Reflow Bedingung	Verpackung	Bestell-Nummer
THR	22.5	verzinkt	Reflow 245°C	Kartonschachtel (100 St.)	3-132-873
THR	22.5	verzinkt	Reflow 245°C	Blistergurt (320 St.)	3-132-874
THR	22.5	verzinkt	Reflow 260°C	Blistergurt (320 St.)	3-143-049
THR	22.5	verzinkt	Reflow 260°C	Kartonschachtel (100 St.)	3-143-050
THT	22.5	verzinkt	Welle 245°C	Kartonschachtel (100 St.)	0031.8201
THT	22.5	verzinkt	Welle 245°C	Kartonschachtel (1000 St.)	0031.8201.G
THT	25	verzinkt	Welle 245°C	Kartonschachtel (100 St.)	0031.8211
THT	25	verzinkt	Welle 245°C	Kartonschachtel (1000 St.)	0031.8211.G
SMT	-	verzinkt	Reflow 245°C	Kartonschachtel (100 St.)	0031.8221
SMT	-	verzinkt	Reflow 245°C	Blistergurt (400 St.)	0031.8225
SMT	-	verzinkt	Reflow 245°C	Flachmagazin (500 St.)	0031.8222
SMT	-	verzinkt	Reflow 260°C	Kartonschachtel (100 St.)	0031.8263
SMT	-	verzinkt	Reflow 260°C	Blistergurt (400 St.)	0031.8265
SMT	-	verzinkt	Reflow 260°C	Flachmagazin (500 St.)	0031.8264
SMT	-	vergoldet	Reflow 260°C	Kartonschachtel (100 St.)	0031.8273
SMT	-	vergoldet	Reflow 260°C	Blistergurt (400 St.)	0031.8275
SMT	-	vergoldet	Reflow 260°C	Flachmagazin (500 St.)	0031.8274

 Oft verkauft.

Sie können die Verfügbarkeit all unserer Produkte in Echtzeit prüfen: <https://www.schurter.com/de/info-center/support-tools/lagerbestand-distributor>

Verpackungseinheit

siehe Varianten  
 Kartonschachtel (100 St.): 128 x 91 x 60 mm  
 Kartonschachtel (1000 St.): 210 x 200 x 100 mm  
 Blistergurt (320 St.): 38 cm Spule gem. IEC 60286-3 Typ 3  
 Blistergurt (400 St.): 38 cm Spule gem. IEC 60286-3 Typ 3  
 Flachmagazin (500 St.): 266 x 174 mm

Zubehör

Beschreibung



Abdeckung\_fuer\_OGN  
 Abdeckung für Halter OGN



Steckhilfe\_OGN  
 Steckhilfe für Halter OGN